

ТО САМОЕ ЧУВСТВО *ski-doo*



**ЭКИПИРОВКА
ДОПОЛНИТЕЛЬНОЕ ОБОРУДОВАНИЕ И АКСЕССУАРЫ
ОРИГИНАЛЬНЫЕ ЗАПАСНЫЕ ЧАСТИ**

ski-doo



2019



ПОЧЕМУ СТОИТ ВЫБИРАТЬ ДОПОЛНИТЕЛЬНОЕ ОБОРУДОВАНИЕ, ЭКИПИРОВКУ И ОРИГИНАЛЬНЫЕ ЗАПАСНЫЕ ЧАСТИ SKI-DOO?

КАЧЕСТВО ИЗГОТОВЛЕНИЯ И ПОЛНАЯ ИНТЕГРАЦИЯ

Все, кто причастны к выпуску продукции под маркой Ski-Doo, являются ярыми энтузиастами снегоходного движения. Именно поэтому мы понимаем, насколько важно обеспечить идеальную совместимость дополнительного оборудования и аксессуаров со снегоходом. Выпускаемые нами аксессуары не только идеально подходят к снегоходу, но и легко устанавливаются, а также обладают длительным сроком службы. Более того, вся разработанная нами экипировка будет в полной мере соответствовать вашему стилю вождения. Это марка Ski-Doo может вам гарантировать!

ДОВЕРИЕ И НАДЕЖНОСТЬ

Вы с легкостью можете положиться на дополнительное оборудование и экипировку Ski-Doo во время своей поездки. Любой предмет экипировки или дополнительного оборудования изготавливается с соблюдением тех же высочайших стандартов качества, надежности и безопасности, что используются при производстве снегоходов Ski-Doo.

2019 ЭКИПИРОВКА ДОПОЛНИТЕЛЬНОЕ ОБОРУДОВАНИЕ И АКСЕССУАРЫ ОРИГИНАЛЬНЫЕ ЗАПАСНЫЕ ЧАСТИ



ЭКИПИРОВКА

- 6 Шлемы
- 20 Очки
- 22 Подбор экипировки
- 30 Сегмент Mountain
- 36 Сегмент Crossover
- 38 Сегмент Trail Performance
- 44 Сегмент Touring
- 50 Средний слой
- 52 Базовый слой
- 54 Перчатки и рукавицы
- 58 Головные уборы
- 59 Подшлемники и воротники
- 60 Ботинки и носки
- 62 Повседневная одежда
- 68 Подростковая одежда
- 70 Детская одежда
- 71 Сумки
- 72 Таблица размеров

ДОПОЛНИТЕЛЬНОЕ ОБОРУДОВАНИЕ И АКСЕССУАРЫ

- 79 Таблица соответствия платформ / дополнительного оборудования
- 80 Система LinQ™
- 82 Канистры для топлива и масла
- 84 Решения для хранения
- 95 Багажники
- 96 Сиденья и спинки
- 101 Ветровые стекла и средства ветрозащиты
- 108 Ветрозащитные щитки и устанавливаемое на руль дополнительное оборудование
- 109 Зеркала
- 110 Регулируемые проставки руля и комплекты дополнительных проставок
- 112 Светодиодное освещение
- 115 Бамперы, сцепные устройства и лебедки
- 120 Элементы защиты и усиления
- 124 Подножки и накладки для коленей
- 127 Сцепление с поверхностью и управляемость
- 136 Катки и накладки полозьев
- 137 Хранение и перевозка грузов
- 138 Подвеска и комплекты амортизаторов FOX
- 142 Комплекты вентиляционных решеток и фильтры предварительной очистки
- 143 Охлаждение и смазка
- 144 Экшн-камера
- 145 Электрооборудование и электронные устройства
- 148 Транспортные чехлы
- 151 Платформы для установки и транспортировки снегохода
- 152 Эксклюзивные комплекты наклеек для снегохода

ЗАПАСНЫЕ ЧАСТИ

- 154 Подшипники, ремни и свечи зажигания
- 155 Ведущие и ведомые шкивы вариатора, компоненты системы QRS

XPS

- 158 Масла и смазки XPS



Наблюдайте, как изменяется выбранная вами модель снегохода при добавлении новых аксессуаров и дополнительного оборудования.
SKI-DOO.COM/BUILD-AND-PRICE.HTML



Узнать о новых передовых решениях в области экипировки и дополнительного оборудования можно, посетив наш канал в YouTube.
YOUTUBE.COM/OFFICIALSKIDOO

Некоторые из иллюстраций, приведенных в данной брошюре в рекламных целях, содержат демонстрацию маневров или трюков, выполняемых профессиональными райдерами и спортсменами в идеальных или контролируемых условиях. Не пытайтесь повторить какие-либо из продемонстрированных трюков в случае, если это не соответствует вашим водительским навыкам, а также пониманию особенностей снегохода. Не забывайте о принципах ответственного и безопасного вождения. Обладателем существующих требований местного законодательства. Всегда надевайте защитную экипировку и шлем. Не забывайте, что употребление алкоголя и эксплуатация снегохода несомненно. Учитывая строгие критерии BRP к постоянному улучшению качества выпускаемой продукции и внедрению передовых технических решений, она остается за собой право в любое время и без предупреждения прекратить производство, вносить изменения в технические характеристики, стоимость, конструкцию, оснащение как техники, так и экипировки. Некоторые модели могут быть представлены на иллюстрациях оснащены дополнительным оборудованием. Компания BRP является членом Комитета по безопасности и сертификации снегоходов (SSCC), Международной ассоциации производителей снегоходов (ISMA), Национального снегоходного фонда, а также следующих организаций: Machine Safety Standard, Operator Safety Training, Safe Trails and Tread Lightly! Inc. Являясь участником вышеуказанных ключевых снегоходных ассоциаций, мы поддерживаем их усилия по развитию нашего вида спорта. Higoja является зарегистрированным товарным знаком компании Kolon Industries, Inc. Isolift является зарегистрированным товарным знаком компании Yams and Threads For Textile. mcFT является зарегистрированным товарным знаком компании MCTECH Corporation. Microban является зарегистрированным товарным знаком компании Microban International. Primaloft Gold, Primaloft Silver и Primaloft Black являются зарегистрированными товарными знаками компании Albany International Corp. Symtrex является зарегистрированным товарным знаком компании Symtrex Technologies GmbH. Di-Lex является зарегистрированным товарным знаком компании Faruk Corp. Zevraj и KeVlar являются товарными знаками компании E.I. DuPont de Nemours & Co. Thermolite, Uvex, Cortana и COOLMAX являются зарегистрированными товарными знаками прочных тканей, выпускаемых компанией INVISTA. ThermoCool является зарегистрированным товарным знаком компании ADIANSA. Thinsulate является зарегистрированным товарным знаком компании 3M Corporation. Velcro является зарегистрированным товарным знаком компании Velcro Industries. X-STATIC является зарегистрированным товарным знаком компании Noble Biomaterials Europe srl. NO-FOG является товарным знаком компании NO-FOG USA. Scott является товарным знаком компании Scott Sports SA. OutDry является зарегистрированным товарным знаком компании OutDry Technologies Corporation. Композиционный материал M-FORGE™ является запатентованным и зарегистрированным товарным знаком компании MAT GROUP™ iPad является зарегистрированным товарным знаком компании Apple Inc. Bluetooth является зарегистрированным товарным знаком компании Bluetooth SIG, Inc. Warn является зарегистрированным товарным знаком компании Warn Industries Inc. GTX является товарным знаком компании Castrol Limited, используемым по лицензии. Montana и Zippo являются зарегистрированными товарными знаками компании Garmin Ltd. NGK является зарегистрированным товарным знаком компании NGK Spark Plugs, Ltd. Extender Trail III, Trail Blazer IV, Executive, Flat-top и Dooly являются товарными знаками компании Woody's International Engineering and Manufacturing, Inc. RipSaw, RipSaw Lite, ICE Ripper, ICE Ripper XT, ICE Attak и Powder Max являются товарными знаками компании Samplast Inc. Lexan является зарегистрированным товарным знаком компании SABIC Innovative Plastics. Silicone является товарным знаком компании Dow Corning Corporation. Superclamp II является товарным знаком компании Bowditch Industries. Ax Suede является зарегистрированным товарным знаком компании MatMarket, Inc. FOX является зарегистрированным товарным знаком компании Fox Racing Canada, Kolpin, Gun Boot and Impact являются зарегистрированными товарными знаками компании Kolpin PowerSports Inc. Yuasa является зарегистрированным товарным знаком компании YUASA Batteries Inc. Supalox является зарегистрированным товарным знаком компании SupaloxGear. Watergard является зарегистрированным товарным знаком компании Kombi Ltd. Makita является зарегистрированным товарным знаком компании Makita. Schumacher® и логотип Schumacher являются зарегистрированными товарными знаками компании Schumacher Electric Corporation. В зависимости от местоположения изделия распространяются BRP US Inc., Bombardier Recreational Products Inc., BRP European Distribution SA, BRP Finland Oy, BRP Australia Pty Ltd, или Bombardier Recreational Products Motores da Amacoria Ltda. На территории США изделия распространяются BRP US Inc. На территории Канады изделия распространяются Bombardier Recreational Products Inc. © TM и логотип BRP являются зарегистрированными товарными знаками компании Bombardier Recreational Products Inc. или ее филиалов. Все прочие наименования компаний или продуктов являются товарными знаками или зарегистрированными товарными знаками их владельцев. © 2018 BRP. Все права защищены. Напечатано в России.

ТО САМОЕ ЧУВСТВО *ski-doo*

Приветствуем вас на страницах каталога Ski-Doo PAC 2019 модельного года!

Новый сезон запомнится вам не только потрясающими яркими снегоходами Ski-Doo, но и отличной экипировкой и дополнительным оборудованием, которые разрабатываются, создаются и тестируются такими же райдерами, как и вы! Все дополнительное оборудование и экипировка проходят всесторонние испытания нашими экспертами как в области катания по трассам, так и в области движения в дикой местности, а также увлеченными энтузиастами, которые прилагают все усилия для того, чтобы наступающий сезон вам запомнился надолго!



Встречайте экспертов Ski-Doo по катанию вне проложенных трасс: Роба, Карла и Джереми. Эта тройка тест-пилотов проводит испытания экипировки и дополнительного оборудования. Их рекомендации и отзывы можно найти в этом каталоге.



**РОБ ЭЛФОРД
(ROB ALFORD)**

Роб слишком скромн, чтобы говорить об этом, но он является одним из первооткрывателей экстремального катания и создания тематических фильмов. Также он водит туристические группы в национальном парке Ревелстоук, расположенном в провинции Британская Колумбия.



**КАРЛ КАСТЕР
(CARL KUSTER)**

Инструктор по катанию вне проложенных трасс и бывший профессиональный гонщик в дисциплине сноукросс, один из лучших в мире универсальных райдеров.



**ДЖЕРЕМИ МЕРСЬЕ
(JEREMY MERCIER)**

Невероятно опытный райдер, специализирующийся на катании в дикой местности и лавинной безопасности.



Узнать о других экспертах и добавить их в свою ленту новостей Ski-Doo можно, посетив наш сайт:
www.ski-doo.com/community/ambassadors/



**ЗШЛИ ЧАФФИН
(ASHLEY CHAFFIN)**

Опытный райдер и бывший гонщик в дисциплине сноукросс, сегодня она предпочитает одиночное катание вне проложенных трасс, наслаждается открытыми пространствами и преподаванием.



**ДЖЕФФРИ ХАНН
(JEFFREY HANN)**

Настоящий эксперт-снегоходчик как в области езды по трассам, так и вне их. Катается в наиболее отдаленных и диких местах к востоку от Скалистых гор. До совершенства отточил навыки управления утилитарными снегоходами, катаясь в провинции Нью-Фаундленд и Лабрадор.



**ТОНИ ДЖЕНКИНС
(TONY JENKINS)**

Являясь в прошлом инструктором по катанию в дикой местности, Тони как никто другой знает, как правильно кататься в горах.



**ДЖЕЙ МЕНТАБЕРИ
(JAY MENTABERRY)**

Этого талантливого спортсмена можно увидеть в большом количестве тематических роликов, посвященных экстремальному катанию, сноукроссу и хилл-клаймбингу.



**ДЭЙВ НОРОНА (DAVE
NORONA)**

Живет и катается в Британской Колумбии. Мотивационный спикер и тренер, которому есть что рассказать после завершения многолетней спортивной карьеры.



**БРЕТ РАСМУССЕН
(BRET RASMUSSEN)**

Один из пионеров снегоходного движения в его нынешнем виде. Автор уникальной методики катания. Сегодня легенда в мире снегоходов управляет собственной школой для райдеров Ride Rasmussen Style.

ЭКИПИРОВКА



- 6 ШЛЕМЫ
- 20 ОЧКИ
- 22 ПОДБОР СЛОЕВ
ЭКИПИРОВКИ В
СООТВЕТСТВИИ С ИХ
ХАРАКТЕРИСТИКАМИ
- 28 ВНЕШНИЙ СЛОЙ.
ИСПОЛЬЗУЕМЫЕ
ТЕХНОЛОГИИ
- 30 ЭКИПИРОВКА ДЛЯ
СЕКМЕНТА MOUNTAIN
- 36 ЭКИПИРОВКА ДЛЯ
СЕКМЕНТА CROSSOVER
- 38 ЭКИПИРОВКА ДЛЯ
СЕКМЕНТА TRAIL
PERFORMANCE
- 44 ЭКИПИРОВКА ДЛЯ
СЕКМЕНТА TOURING
- 50 СРЕДНИЙ СЛОЙ
- 52 БАЗОВЫЙ СЛОЙ
- 54 ПЕРЧАТКИ И РУКАВИЦЫ
- 58 ГОЛОВНЫЕ УБОРЫ
- 59 ПОДШЛЕМНИКИ
И ВОРОТНИКИ
- 60 БОТИНКИ И НОСКИ
- 62 ПОВСЕДНЕВНАЯ ОДЕЖДА
- 68 ПОДРОСТКОВАЯ ОДЕЖДА
- 70 ДЕТСКАЯ ОДЕЖДА
- 71 СУМКИ
- 72 ТАБЛИЦА РАЗМЕРОВ



ШЛЕМЫ

СОВЕРШЕННО НОВЫЙ
ШЛЕМ OXYGEN



АБСОЛЮТНО НОВЫЙ ШЛЕМ
XP-X ADVANCED TEC



ШЛЕМ SKI-DOO EX-2 ENDURO





OXYGEN *УВИДЕТЬ ВСЕ*

ПРЕДСТАВЛЯЕМ ВАМ РЕВОЛЮЦИОННЫЙ ШЛЕМ OXYGEN

Огромный, не имеющий искажений визор подарит вам увеличенное поле обзора и улучшенную оптическую четкость, которые помогут вам по-новому взглянуть на привычные маршруты.

Несравненная удельная прочность композиционного материала M-FORGE® не только обеспечит вашу безопасность и комфорт, но и избавит от необходимости носить тяжелый громоздкий шлем.



Узнать больше о революционном шлеме OXYGEN можно на нашем сайте: www.Ski-Doo.com/OXYGEN



УЗНАТЬ БОЛЬШЕ О ШЛЕМЕ OXYGEN МОЖНО НА КАНАЛЕ SKI-DOO. ПОСЕТИТЕ НАШ КАНАЛ: [YOUTUBE.COM/OFFICIALSKIDOO](https://www.youtube.com/officialskidoo)

OXYGEN

Наиболее передовой снегоходный шлем в мире. Обзор, который обеспечивает визор данного шлема, не сравнится ни с одной другой моделью модульного шлема из представленных на рынке. Увеличение площади обогреваемой поверхности на 16% привело к еще более эффективному предотвращению запотевания визора. Благодаря применению передового композиционного материала M-FORGE® удалось снизить массу шлема OXYGEN даже в сравнении с предыдущим лидером с точки зрения массы. Использование системы электрообогрева визора, регулируемой с помощью пульта дистанционного управления, а также дополнительной камеры, интенсивность воздушного потока в которой задается райдером, позволяет предотвратить запотевание визора. Больше нет необходимости использовать неудобную маску для дыхания.



Корпус из легкого композиционного материала M-FORGE® на 20% легче по сравнению с другими модульными шлемами

Визор оборудован системой электрообогрева и креплением шарнирного типа

1

В поднятом состоянии дополнительный солнцезащитный визор размещается в отделении, где поддерживается постоянная температура

Система контроля уровня шума с удобными накладками в зоне ушей

Интенсивность воздушного потока изменяется посредством прецизионной системы регулировки



Подъем визора одним движением руки

Уникальный пульт дистанционного управления с индикацией интенсивности электрообогрева визора



Со всеми особенностями и конкурентными преимуществами шлема OXYGEN можно познакомиться на сайте: www.skidoo.com/OXYGEN



1



2

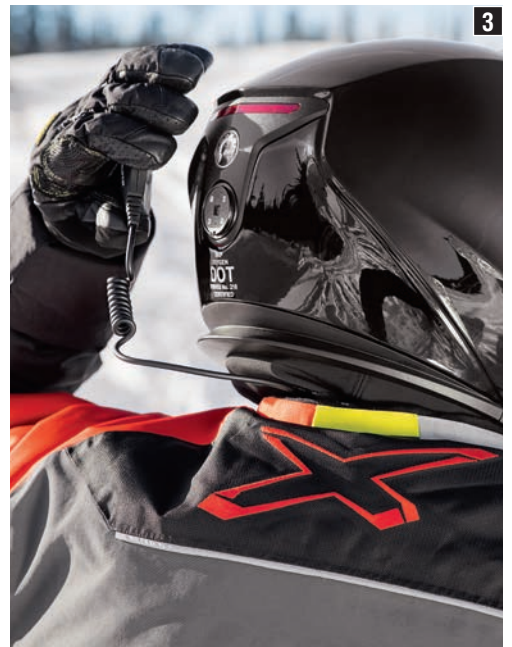

3

Увеличение степени заметности райдера достигается с помощью фирменного фонаря, для работы которого не требуются дополнительные источники питания



Магнитный коннектор eLinQ в тыльной части шлема

3



Панорамный обзор позволит вам забыть об ограничениях, которые накладывают стандартные очки

2

Допускает использование в очках

Стойкое покрытие, предотвращающее запотевание и появление царапин

Дополнительный передний фонарь LEDBEAM

Система отвода влаги

НОВИНКА Шлем OXYGEN

- Для работы со всеми элементами управления и регулировки не требуется снимать перчатки.
- Ремешок производства Micrometric и переработанная конструкция защиты подбородка улучшают аэродинамические характеристики шлема.
- Благодаря использованию перерабатываемого материала для создания корпуса шлема удалось добиться значительного уменьшения отрицательного воздействия на окружающую среду.

DOT

929001 • S, M, L, XL, 2XL
Белый (01), Ярко-желтый (26), Черный (90)



ДОПОЛНИТЕЛЬНОЕ
ОБОРУДОВАНИЕ ДЛЯ
ШЛЕМА OXYGEN

Фонарь LEDBEAM

929006

Черный (90)

Солнцезащитный визор

929003

Дымчатый (57), Бронзовый (92),
Янтарный (95)

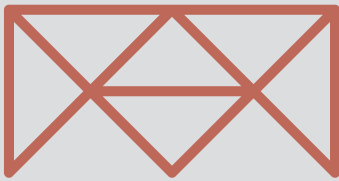

M-FORGE®

КОМПОЗИЦИОННЫЙ МАТЕРИАЛ



ЛЕГКИЙ. ПРОЧНЫЙ. ДОСТУПНЫЙ.

НОВЫЙ МАТЕРИАЛ ДЛЯ
ИЗГОТОВЛЕНИЯ
ВЫСОКОКАЧЕСТВЕННЫХ
ШЛЕМОВ.

«Шлем M-FORGE®, выполненный из композиционного материала, настолько легкий и прочный, что я чувствую себя комфортно и уверенно, в каких бы сложных условиях мне ни приходилось двигаться».

ДЖЕРЕМИ МЕРСЬЕ (JEREMY MERCIER)
Эксперт Ski-Doо

КОМПОЗИЦИОННЫЙ МАТЕРИАЛ M-FORGE®



УМЕНЬШИТ НАГРУЗКУ

Несмотря на то, что вес шлема при использовании данного материала может быть снижен вплоть до 30% в сравнении с традиционными шлемами, выполненными из углепластика или композиционного материала TriComposite, он по-прежнему будет соответствовать всем международным стандартам безопасности*.

Использование материала M-FORGE® позволяет уменьшить нагрузку на райдера по сравнению с представленными на рынке решениями, и, следовательно, сделать вождение снегохода более комфортным.

* Узнать больше можно, посетив наш веб-сайт: www.m-forge.com



РАЗРАБОТАН ДЛЯ ВАШЕЙ ЗАЩИТЫ

В начале своего пути материал M-FORGE® представляет собой полотно, которое, пройдя через процесс нагрева и формовки, превращается в прочный корпус, способный обеспечить соответствие самым строгим отраслевым стандартам безопасности. При этом вес шлема, изготовленного с использованием данного материала, будет значительно ниже, чем у конкурирующих решений, выполненных из традиционных материалов.

Материал M-FORGE® обладает повышенной стойкостью к вдавливающим и ударным нагрузкам, а также прочим внешним воздействиям даже в самых сложных условиях.



ПО КАРМАНУ БОЛЬШОМУ ЧИСЛУ РАЙДЕРОВ

Что толку в лучшей в мире системе защиты вашей головы, если вам она не по карману? Использование технологии M-FORGE® позволяет выпускать шлемы, обладающие невероятными эксплуатационными характеристиками, малым весом и доступной ценой.

Каждый элемент шлема M-FORGE® разрабатывается с учетом требований к увеличению срока службы и сокращению выбросов вредных веществ.

Шлемы, выполненные с использованием материала M-FORGE®, являются на 100% перерабатываемыми, а при их производстве не образуется опасных летучих органических соединений.

Марка M-FORGE® стремится к внедрению положений Парижского соглашения.



КОМПОЗИЦИОННЫЙ МАТЕРИАЛ M-FORGE® ИСПОЛЬЗУЕТСЯ ПРИ СОЗДАНИИ ШЛЕМОВ OXYGEN И XP-X, ЧТО ПОЗВОЛЯЕТ УМЕНЬШИТЬ ИХ ВЕС И УЛУЧШИТЬ ЭКСПЛУАТАЦИОННЫЕ ХАРАКТЕРИСТИКИ.



УЗНАЙТЕ БОЛЬШЕ О ШЛЕМАХ XP-X НА КАНАЛЕ SKI-DOO. ПОСЕТИТЕ НАШ КАНАЛ: [YOUTUBE.COM/OFFICIALSKIDOO](https://www.youtube.com/officialskidoo)

XP-X

Благодаря применению передового композиционного материала M-FORGE® уровень защиты, который обеспечивает кроссовый шлем XP-X, гораздо выше по сравнению с типовым. Малый вес, отличная защита головы и невероятное удобство ношения — вот характеристики этого превосходного шлема.

- Вес: ± 1175 г для шлема размера М (без уменьшения степени комфорта).
- Съемная моющаяся высококачественная подкладка, обеспечивающая высокий уровень удобства при ношении шлема.

- Антимикробная пропитка AEGIS предотвращает рост бактерий и появление неприятного запаха.
- 8 вентиляционных отверстий для охлаждения внутреннего пространства шлема.

- Аэродинамический козырек.
- Превосходно сочетается с очками XP-X.



DOT

ECE22.05

Наружная часть: КОМПОЗИЦИОННЫЙ МАТЕРИАЛ M-FORGE®



Шлем **НОВИНКА** Ski-Doo XP-X Team

- В комплект поставки входит съемная маска-дефлектор XP-X.
- Ремешок с двойной D-образной застежкой.

448560 · XS, S, M, L, XL, 2XL
Серый (09), Оранжевый (12), Ярко-желтый (96)



Шлем **НОВИНКА** XP-X Advanced Tec

- Допускает установку дополнительной маски-дефлектора XP-X (приобретается отдельно).
- 448561 · XS, S, M, L, XL, 2XL
Красный (30), Бирюзовый (74)



FIDLOCK

Ремешок с магнитной застежкой

ДОПОЛНИТЕЛЬНОЕ ОБОРУДОВАНИЕ ДЛЯ ШЛЕМОВ XP-X	Вкладыши	448545	XS — 2XL	Черный (90)
	Козырек Ski-Doo XP-X Team	448540	Один размер	Серый (09), Оранжевый (12), Ярко-желтый (96)
	Козырек XP-X Advanced Tec	448541	Один размер	Красный (30), Бирюзовый (74)
	Защита подбородка	448546	Один размер	Черный (90)
	Маска Tec	448574	Один размер	Черный (90)



УЗНАЙТЕ БОЛЬШЕ О ШЛЕМЕ BV₂S, ПОСЕТИВ НАШ КАНАЛ: [YOUTUBE.COM/OFFICIALSKIDOO](https://www.youtube.com/officialskidoo)

BV₂S

Этот шлем является эталоном для прочих производителей. Он разрабатывался как бескомпромиссный снегоходный шлем, способный обеспечить превосходную видимость, тепло и защиту.

- Визор с двойными стеклами изготовлен по технологии Clear Vision Technology, обеспечивающей угол периферического обзора, равный 180°.
- Шлем BV₂S оснащается маской, предотвращающей запотевание визора. Маска оснащается уплотнением, изготовленным из мягкого хирургического каучука, и регулятором.

- Опускаемый с помощью рычага солнцезащитный визор.
- Расположенная на лицевой поверхности кнопка для опускания элемента защиты подбородка.
- Съемная моющаяся подкладка.
- Встроенный фонарь на тыльной стороне шлема (батареи входят в комплект поставки).

- Ремешок с быстроразъемным фиксатором.
- Наружная часть:** Композиционный материал на основе поликарбоната

DOT



Шлем BV₂S

447404 - S, M, L, XL, 2XL, 3XL
Белый (01), Черный (90),
Черный матовый (93)



Шлем BV₂S Electric SE

447468 - S, M, L, XL, 2XL, 3XL
Черный (90)

ДОПОЛНИТЕЛЬНОЕ ОБОРУДОВАНИЕ ДЛЯ ШЛЕМОВ BV ₂ S	Электрообогреваемый визор	448240	Один размер	Бесцветный (00)
	Абсорбирующие вкладыши (комплект из 5 шт.)*	929013	Один размер	Белый (01)
	Комплект осветительного оборудования шлема	447465	Один размер	Черный (90)

*При покупке шлема следует приобрести дополнительные вкладыши.



MODULAR 3

Шлем, с которого началась революция. Шлем, который продолжает задавать стандарты стиля. Превосходная обзорность шлема достигается за счет использования визора с двойными стеклами без искажений и встроенной системы, отводящей ваше дыхание и предотвращающей запотевание визора.

- Современная конструкция корпуса.
- Технология Clear Vision Technology обеспечивает отсутствие искажений визора с двойными стеклами.
- Опустить и поднять регулируемый солнцезащитный визор можно простым нажатием на кнопку.
- Расположенная на лицевой поверхности кнопка для опускания элемента защиты подбородка.

- Предотвращающая запотевание масочная система BREATH EVAC.
- Ремешок с быстроразъемным фиксатором.
- Просторное внутреннее пространство шлема позволяет использовать его, не снимая очков.

- Благодаря тому, что рисунок на шлем нанесен с помощью технологии переноса чернил, он не только прекрасно выглядит, но и обладает стойкостью к царапинам.

DOT

Наружная часть: Композиционный материал на основе поликарбоната



Шлем Modular 3

447963 • S, M, L, XL, 2XL, 3XL
Белый (01), Серый (09),
Черный (90)



Шлем Modular 3 Ski-Doo

448529 • S, M, L, XL, 2XL, 3XL
Серебристый (08), Ярко-желтый (96)

ДОПОЛНИТЕЛЬНОЕ
ОБОРУДОВАНИЕ
ДЛЯ ШЛЕМА
MODULAR 3

Электрообогреваемый визор

448503 Один размер Бесцветный (00)

Абсорбирующие вкладыши (комплект из 10 шт.)*

929014 Один размер Белый (01)

* При покупке шлема следует приобрести дополнительные вкладыши.



«Шлем EX-2 объединяет в себе лучшие технологии, используемые при создании шлемов для сноукросса, с удобством и комфортом, свойственным модульным решениям. Просто великолепный результат».

**СПЕНСЕР КАУИНГ
(SPENCER COWING)**

Эксперт Ski-Doo



УЗНАТЬ БОЛЬШЕ О ШЛЕМЕ SKI-DOO EX-2 ENDURO
МОЖНО НА НАШЕМ КАНАЛЕ. ПОСЕТИТЕ НАШ КАНАЛ:
[YOUTUBE.COM/OFFICIALSKIDOO](https://www.youtube.com/officialskidoo)

EX-2

Благодаря гибридной конструкции данный шлем сочетает в себе внешний вид и возможности шлема для сноукросса, в частности солнцезащитный визор и снегозащитные дефлекторы, с превосходной защитой, которую обеспечивает полноразмерный визор. Прекрасно подойдет как для туристических поездок, так и для преодоления диких просторов.

Съемный
аэродинамический
козырек

Незапотевающий визор оснащен
системами фиксации и электрообогрева.
Может занимать несколько положений

Заменяемый солнцезащитный
визор оснащен механизмом
подъема/опускания

Комфортная подкладка Dri-Lex
изготовлена из пригодного для
стирки материала

Внешняя оболочка корпуса представляет
собой передовое решение на основе
композиционных пластмасс

Регулируемые
воздуховоды

Дефлектор в области подбородка
увеличенного размера
обеспечивает надежную защиту
от холодной погоды



Шлем Ski-Doo EX-2 Enduro

Наружная часть: 80% Поликарбонат, 20% АБС-пластик

DOT

448464 - XS, S, M, L, XL, 2XL - Серебристый (08), Черный с рисунком (94)



АКСЕССУАРЫ ДЛЯ ШЛЕМА EX-2	Электрообогреваемый визор	448472	Один размер	Бесцветный (00)
	Вкладыши	448477	XS — 2XL	Черный (90)
	Салфетка для протирки визора из микрофибры	448488	Один размер	Белый (01)
	Сменный козырек	448474	Один размер	Серебряный (08), Черный (90)



XP-3

Сверхлегкий шлем, напоминающий модели для сноукросса, обладает превосходными эксплуатационными характеристиками, обеспечивает надлежащую защиту и комфортную носку, свойственные более дорогостоящим моделям.

- Вес: ± 1470 г для размера L.
- Высококачественная конструкция корпуса выполнена с использованием сверхлегких волокон стеклопластика. Подкладка шлема выполнена из поглощающего динамические воздействия материала EPS.
- Регулируемый визор аэродинамической формы.

- Оригинальная конструкция вентиляционной решетки, выполненной из нержавеющей стали.
- Улучшенное охлаждение внутреннего пространства шлема благодаря высокоэффективной системе вентиляции в передней и задней части шлема.
- Съемная сменная моющаяся подкладка из влагоотводящего материала CoolMax.

- Маска-дефлектор.
- Легкая D-образная застежка ремня.

Наружная часть: Стекловолокно

DOT

ECE22.05

Snell



Шлем Ski-Doo XP-3 Pro Cross X-Team

448556 · XS, S, M, L, XL, 2XL
Серый (09), Оранжевый (12), Ярко-желтый (96)

Шлем Ski-Doo XP-3 Pro Cross

448557 · XS, S, M, L, XL, 2XL
Бирюзовый (74), Синий (80)



XC-4

В этом шлеме, напоминающем модели для сноукросса, соединяются малый вес, комфорт носки и отличное сочетание цены и качества. Вы просто не сможете пройти мимо!

- Вес: ± 1470 г для размера L.
- Корпус шлема выполнен из сверхлегкого поликарбоната. Подкладка шлема выполнена из поглощающего динамические воздействия материала EPS.
- Полностью регулируемый козырек.
- Оригинальная конструкция вентиляционной решетки, выполненной из нержавеющей стали.

- Улучшенное охлаждение внутреннего пространства шлема благодаря высокоэффективной системе вентиляции в передней и задней части шлема.
- Съемная сменная мощающаяся подкладка из влагоотводящего материала.
- Маска-дефлектор.
- Легкая D-образная застежка ремня.

Наружная часть: Композиционный материал на основе поликарбоната



Шлем XC-4 Cross Beam

DOT ECE22.05

448465 · XS, S, M, L, XL, 2XL
Зеленый (70), Ярко-желтый (96)



XC-4 Cross Helmet

DOT Snell

448250
XS, S, M, L, XL, 2XL
Черный (90)



Женский шлем XC-4 Cross

DOT ECE22.05

448397
XS, S, M, L, XL, 2XL
Розовый (36)



ЧАСТО ПРИОБРЕТАЮТ ВМЕСТЕ
Камера CGX3 СТР. 144



ТАБЛИЦА РАЗМЕРОВ ШЛЕМЫ

	XS	S	M	L	XL	2XL	3XL
Окружность головы (см)	53—54	55—56	57—58	59—60	61—62	63—64	65—66

ОЧКИ

ОЧКИ

ЭКИПИРОВКА



Очки Ski-Doo XP-X производства Scott

Компания Scott знаменита внедрением передовых решений в конструкцию очков, например, системы вентиляции RAM Air System, направляющей воздух не в глаза райдера, а на стекла очков.

- Конструкция очков позволяет отрегулировать интенсивность воздушного потока.
- Специальная заглушка RAM позволяет райдеру закрыть вентиляционное отверстие.
- Система вентиляции предотвращает попадание снега.
- Fit System.
- Прилегающая к лицу поверхность выполнена из трехслойного пеноматериала для большего комфорта.
- Регулируемый элемент защиты носа.
- Двойные стекла предотвращают запотевание.

НОВИНКА Очки Ski-Doo XP-X Chromed Scott

448577 · Один размер
Оранжевый (12), Черный (90)



НОВИНКА Очки Ski-Doo XP-X Scott

448575 · Один размер
Темно-серый (07), Красный (30)



Очки Ski-Doo Trail производства Scott

- Оригинальное графическое оформление корпуса и ремешка.
- Двойные термостойкие стекла из материала Lexan с предотвращающим запотевание покрытием No-Fog.
- Прилегающая к лицу поверхность очков выполнена из многослойного гипоаллергенного пеноматериала.
- Прочный ремешок с противоскользящей вставкой.
- Совместимы с системой быстросъемных креплений Speed Strap (приобретаются отдельно).
- Совместимы с системами отрывных и перематывающихся пленок (приобретаются отдельно).

447946 · Один размер
Белый (01), Желтый (10), Черный (90)



Очки Ski-Doo Holeshot производства Scott для ношения поверх корректирующих очков

- Двойные термостойкие стекла.
- Предотвращающее запотевание покрытие No-Fog.
- Прозрачные стекла из материала Lexan обеспечивают 100% защиты от УФ-излучения.
- Прилегающая к лицу поверхность очков выполнена из многослойного пеноматериала.
- Допускают совместное использование с обычными очками.
- Прочный ремешок с противоскользящей вставкой.
- Совместимы с системами отрывных и перематывающихся пленок (приобретаются отдельно).

448494 · Один размер
Черный (90)



НАУЧНЫЙ ПОДХОД К ЗАЩИТЕ ОТ ХОЛОДА И ВЛАГИ



ГДЕ БЫ ВЫ НИ КАТАЛИСЬ: В ГОРАХ, ПО ТРАССАМ ИЛИ ВНЕ ИХ, ЗАЩИТА ОТ ХОЛОДА И ВЛАГИ ОСТАЮТСЯ ВОПРОСАМИ ИСКЛЮЧИТЕЛЬНОЙ ВАЖНОСТИ. ОТВЕТОМ НА НИХ ЯВЛЯЕТСЯ ИСПОЛЬЗОВАНИЕ НЕСКОЛЬКИХ СЛОЕВ ЭКИПИРОВКИ — ЭТУ НАУКУ МЫ ИЗУЧИЛИ ДОСКОНАЛЬНО.

Информация на следующих страницах поможет вам подобрать идеальное сочетание базового, среднего и внешнего слоев.

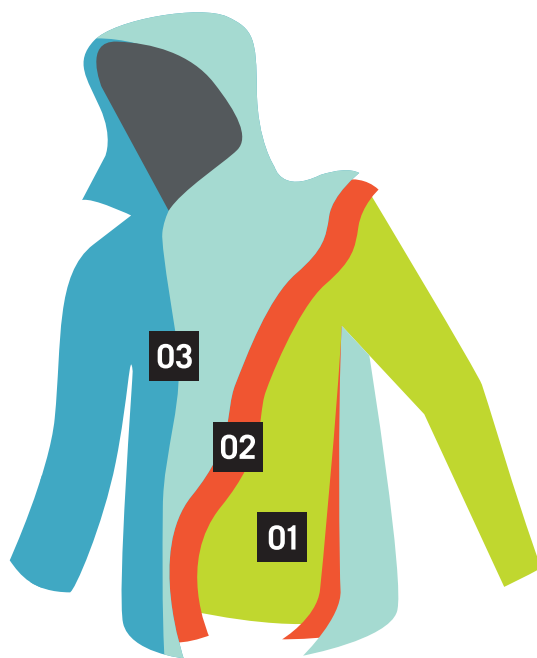

01

БАЗОВЫЙ
СЛОЙ
В ОСНОВЕ
ВСЕГО.

Все начинается именно с этого слоя. Важно сохранять сухость и тепло. Базовый слой отводит влагу от кожи — это первый важный шаг для того, чтобы сохранить тепло.



02

СРЕДНИЙ СЛОЙ

ВЫ САМОСТОЯТЕЛЬНО РЕГУЛИРУЕТЕ УРОВЕНЬ КОМФОРТА.

Использование среднего слоя позволяет отрегулировать уровень теплоты в соответствии с вашими потребностями. Зимняя погода известна своей крайней переменчивостью. Не дайте погоде сломить себя, оставайтесь в зоне комфорта.



03

ВНЕШНИЙ СЛОЙ

БЕЗ УТЕПЛИТЕЛЯ
С УТЕПЛИТЕЛЕМ

ПЕРВАЯ ЛИНИЯ ЗАЩИТЫ ОТ ХОЛОДА.

Защищает от погодных явлений и сохраняет тепло. Для производства экипировки внешнего слоя мы используем только передовые высококачественные материалы (например, Sympatex и Primaloft) и технологии (например, RPM) — так мы добиваемся полного соответствия экипировки вашему стилю вождения и потребностям.



СОБЕРИТЕ СОБСТВЕННЫЙ КОМПЛЕКТ ЭКИПИРОВКИ

Благодаря нашей маркировке, которую легко понять, и дополнительной информации мы значительно упростили процесс подбора экипировки для того, чтобы вы сами смогли определить подходящий вам уровень комфорта и удобства при носке.

01 БАЗОВЫЙ СЛОЙ



ИНФОРМАЦИЯ НА ЭТИКЕТКЕ

250 г/м²
165 г/м²
150 г/м²

ПЛОТНОСТЬ УТЕПЛИТЕЛЯ (г/м²)
Чем выше плотность утеплителя, тем вам теплее и комфортнее. Значение плотности выделено черным цветом.



УРОВЕНЬ ТЕПЛА
Данная оценка учитывает все особенности того или иного предмета экипировки, включая использование утеплителя, водонепроницаемость, защиту от ветра, дышащие характеристики, а также состав ткани.

г/м² **УРОВЕНЬ ТЕПЛА**

БАЗОВЫЙ СЛОЙ СТР. 52–53



Белье Merino
(верхняя часть)

165 г/м²



Белье Merino
(нижняя часть)

165 г/м²



Белье Thermal
(верхняя часть)

250 г/м²



Белье Thermal
(нижняя часть)

250 г/м²



Белье Ultralight
(верхняя часть)

150 г/м²



Белье Ultralight
(нижняя часть)

150 г/м²



02

СРЕДНИЙ СЛОЙ

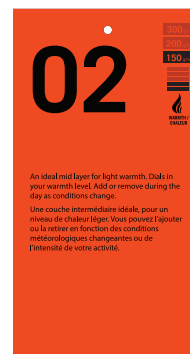

ИНФОРМАЦИЯ НА ЭТИКЕТКЕ

300 г/м²
200 г/м²
150 г/м²

ПЛОТНОСТЬ УТЕПЛИТЕЛЯ (г/м²)
Чем выше плотность утеплителя, тем вам теплее и комфортнее. Значение плотности выделено черным цветом.



УРОВЕНЬ ТЕПЛА
Данная оценка учитывает все особенности того или иного предмета экипировки, включая использование утеплителя, водонепроницаемость, защиту от ветра, дышащие характеристики, а также состав ткани.

г/м² **УРОВЕНЬ ТЕПЛА**



Куртка-утеплитель

300 г/м²



Штаны Pro Liner

300 г/м²



Флисовая кофта Спо-Х

300 г/м²



Кофта из микрофлиса X-Team

200 г/м²



Флисовая кофта Tech Mid Layer

300 г/м²



Кофта MCode Mid Layer

300 г/м²



Женская флисовая кофта Muskoka

300 г/м²



Ветропроницаемая флисовая куртка Tech

300 г/м²



СРЕДНИЙ СЛОЙ СТР. 50–51

03 БЕЗ УТЕПЛИТЕЛЯ ВНЕШНИЙ СЛОЙ



ИНФОРМАЦИЯ НА ЭТИКЕТКЕ

ЭКСПЛУАТАЦИОННЫЕ ХАРАКТЕРИСТИКИ



ДЫШАЩИЕ ХАРАКТЕРИСТИКИ Данная оценка отражает то, насколько эффективно влага отводится от вашего тела и выводится из экипировки.



ВОДОНЕПРОНИЦАЕМОСТЬ Данная оценка отражает то, насколько эффективны используемые технологии: проклейка швов, типы застежек и т. д.



УРОВЕНЬ ТЕПЛА Данная оценка учитывает все особенности того или иного предмета экипировки, включая использование утеплителя, водонепроницаемость, защиту от ветра, дышащие характеристики, а также состав ткани.

ЗАЩИТА ОТ ПОГОДНЫХ ЯВЛЕНИЙ

SympaTex®

ВЫСОКОЭФФЕКТИВНЫЙ МЕМБРАННЫЙ МАТЕРИАЛ С ПРЕВОСХОДНЫМИ ЭКСПЛУАТАЦИОННЫМИ ХАРАКТЕРИСТИКАМИ Чем интенсивнее вы двигаетесь, тем более эффективно данная водо- и ветрозащитная сверхдышащая мембрана отводит влагу.

RPM MAX

ВЫСОКОЭФФЕКТИВНОЕ ПОКРЫТИЕ обеспечивает максимальный уровень защиты от воды и ветра, не ухудшая при этом дышащие характеристики ткани, вне зависимости от сложности маршрута или температуры воздуха. Все швы и логотипы проклеены.

RPM

ВЫСОКОЭФФЕКТИВНОЕ ПОКРЫТИЕ обеспечивает максимальный уровень защиты от воды и ветра, не ухудшая при этом дышащие характеристики ткани, вне зависимости от сложности маршрута или температуры воздуха. Основные швы и логотипы проклеены.

ДЫШАЩИЕ ХАРАКТЕРИСТИКИ ВОДОНЕПРОНИЦАЕМОСТЬ УРОВЕНЬ ТЕПЛА ЗАЩИТА ОТ ПОГОДНЫХ ЯВЛЕНИЙ

		ДЫШАЩИЕ ХАРАКТЕРИСТИКИ	ВОДОНЕПРОНИЦАЕМОСТЬ	УРОВЕНЬ ТЕПЛА	ЗАЩИТА ОТ ПОГОДНЫХ ЯВЛЕНИЙ	
MOUNTAIN СТР. 32—34		Кurtka Helium 30				SympaTex®
		Полукомбинезон Helium 30				SympaTex®
		Кurtka Helium 50				SympaTex®
		Полукомбинезон Helium 50				SympaTex®
		Комбинезон Helium				SympaTex®
		Комбинезон Revu				RPM MAX
TRAIL PERFORMANCE СТР. 42		Кurtka Sno-X Race Edition				SympaTex®
		Брюки Sno-X Race Edition				SympaTex®

03 С УТЕПЛИТЕЛЕМ ВНЕШНИЙ СЛОЙ



ИНФОРМАЦИЯ НА ЭТИКЕТКЕ

ЭКСПЛУАТАЦИОННЫЕ ХАРАКТЕРИСТИКИ



ДЫШАЩИЕ ХАРАКТЕРИСТИКИ Данная оценка отражает то, насколько эффективно влага отводится от вашего тела и выводится из экипировки.



ВОДОНЕПРОНИЦАЕМОСТЬ Данная оценка отражает то, насколько эффективны используемые технологии: проклейка швов, типы застежек и т. д.



УРОВЕНЬ ТЕПЛА Данная оценка учитывает все особенности того или иного предмета экипировки, включая использование утеплителя, водонепроницаемость, защиту от ветра, дышащие характеристики, а также состав ткани.

ЗАЩИТА ОТ ПОГОДНЫХ ЯВЛЕНИЙ

SympaTex®

ВЫСОКОЭФФЕКТИВНЫЙ МЕМБРАННЫЙ МАТЕРИАЛ С ПРЕВОСХОДНЫМИ ЭКСПЛУАТАЦИОННЫМИ ХАРАКТЕРИСТИКАМИ Чем интенсивнее вы двигаетесь, тем более эффективно данная водо- и ветрозащитная сверхдышащая мембрана отводит влагу.

RPM MAX

ВЫСОКОЭФФЕКТИВНОЕ ПОКРЫТИЕ обеспечивает максимальный уровень защиты от воды и ветра, не ухудшая при этом дышащие характеристики ткани, вне зависимости от сложности маршрута или температуры воздуха. Все швы и логотипы проклеены.

RPM

ВЫСОКОЭФФЕКТИВНОЕ ПОКРЫТИЕ обеспечивает максимальный уровень защиты от воды и ветра, не ухудшая при этом дышащие характеристики ткани, вне зависимости от сложности маршрута или температуры воздуха. Основные швы и логотипы проклеены.



PRIMALOFT INSULATION

Высокоэффективный утеплитель обладает всеми необходимыми характеристиками, позволяющими справляться с любыми превратностями погоды.

		ДЫШАЩИЕ ХАРАКТЕРИСТИКИ	ВОДОНЕПРОНИЦАЕМОСТЬ	УРОВЕНЬ ТЕПЛА	ЗАЩИТА ОТ ПОГОДНЫХ ЯВЛЕНИЙ	УТЕПЛИТЕЛЬ
MOUNTAIN СТР. 35	 Куртка MCode				RPM MAX	
	 Брюки MCode				RPM MAX	
CROSSOVER СТР. 37	 Куртка Helium Enduro				SympaTex®	
	 Полукомбинезон Helium Enduro				SympaTex®	
TRAIL PERFORMANCE СТР. 40—42	 Куртка X-Team				RPM MAX	
	 Полукомбинезон X-Team				RPM MAX	
	 Куртка Helium Enduro Pro				SympaTex®	
	 Куртка Ski-Doo Makita SE X-Team				RPM MAX	
	 Утепленное пальто Warm-Up				RPM	THERMAL LOFT

ДЫШАЩИЕ ХАРАКТЕРИСТИКИ ВОДОНЕПРОНИЦАЕМОСТЬ УРОВЕНЬ ТЕПЛА ЗАЩИТА ОТ ПОГОДНЫХ ЯВЛЕНИЙ УТЕПЛИТЕЛЬ

TOURING СТР. 46—49

ПОДБОР ЭКИПИРОВКИ

ЭКИПИРОВКА

	Куртка Absolute 0				SympaTex®	
	Полукомбинезон Absolute 0				SympaTex®	
	Куртка Absolute Trail				SympaTex®	
	Полукомбинезон Absolute Trail				SympaTex®	
	Женская куртка Muskoka				RPM MAX	
	Куртка Glide				RPM MAX	
	Полукомбинезон Voyager				RPM MAX	
	Куртка Holeshot				RPM	THERMAL LOFT
	Полукомбинезон Trail				RPM	THERMAL LOFT
	Куртка Expedition				RPM	
	Полукомбинезон Expedition				RPM	

ТАБЛИЦА РАЗМЕРОВ ОДЕЖДА ВЕРХНЕГО, СРЕДНЕГО И БАЗОВОГО СЛОЕВ + ПОВСЕДНЕВНАЯ ОДЕЖДА

	МУЖСКИЕ МОДЕЛИ – СРЕДНИЙ РОСТ 172–182 см										ВЫСОКИЙ РОСТ 185–193 см					
	XS	S	M	L	XL	2XL	3XL	4XL	5XL	MT	LT	XLT	2XLT	3XLT	4XLT	
Обхват груди, см	84–89	89–94	94–102	102–112	112–122	122–132	132–142	142–150	150–160	94–102	102–112	112–122	122–132	132–142	142–150	
Обхват талии, см	68,5–74	74–79	79–86	86–96,5	96,5–107	107–117	117–127	127–135	135–157,5	79–86	86–96,5	96,5–107	107–117	117–127	127–135	
Обхват бедер	84–89	89–94	94–102	102–112	112–122	122–132	132–142	142–150	150–173	94–102	102–112	112–122	122–132	132–142	142–150	
Длина рук, см	76	79	81	84	86	89	89	91	91	85	88	90	93	93	95	
Паховый шов, см	79	80	81	81	81	81	82,5	82,5	84	86	86	86	86	88	88	

	ЖЕНСКИЕ МОДЕЛИ – СРЕДНИЙ РОСТ 162–172 см						ВЫСОКИЙ РОСТ 175–183 см			
	XS	S	M	L	XL	2XL	3XL	MT	LT	XLT
Обхват груди, см	81–86	86–91	91–99	99–107	107–114	114–124,5	124,5–135	91–99	99–107	107–114
Обхват талии, см	61–66	66–71	71–76	76–86	86–94	94–104	104–114	71–76	76–86	86–94
Обхват бедер	86–91	91–96,5	96,5–102	102–112	112–119	119–129,5	129,5–140	96,5–102	102–112	112–119
Длина рук, см	79	79	80	81	82,5	84	86	84	85	86
Паховый шов, см	76	76	76	76	76	77	77	81	81	81

ВНЕШНИЙ СЛОЙ

ИСПОЛЬЗУЕМЫЕ ТЕХНОЛОГИИ

Вся экипировка внешнего слоя создается с использованием передовых технологий, которые оберегают вас, сохраняя тепло, защищая от проникновения воды и отводя влагу от тела. Не менее важной особенностью данных предметов экипировки является их малый вес.

РЕШЕНИЯ ДЛЯ ЗАЩИТЫ ОТ ВОДЫ И ВЕТРА, А ТАКЖЕ ДЛЯ ОТВОДА ВЛАГИ

МЕМБРАНА

SympaTex®

ЛУЧШЕЕ РЕШЕНИЕ ДЛЯ ЗАЩИТЫ ОТ ВОДЫ И ВЕТРА, А ТАКЖЕ ДЛЯ ОТВОДА ВЛАГИ

- Чем интенсивнее вы двигаетесь, тем эффективнее дышащая водо- и ветрозащитная мембрана Sympatex отводит влагу.
- В отличие от прочих мембранных материалов Sympatex не имеет пор, поэтому изготовленную из него экипировку можно стирать снова и снова, не боясь забить поры и ухудшить ее характеристики.

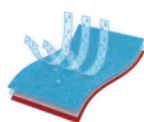

100% ВОДОНЕПРОНИЦАЕМОСТЬ

Лишенный пор мембранный материал никогда не подведет вас.



ОПТИМАЛЬНЫЕ ДЫШАЩИЕ ХАРАКТЕРИСТИКИ

Чем выше температура и влажность, тем эффективнее отводится влага.

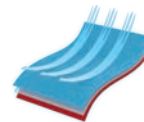

100% ВЕТРОЗАЩИТА

Поскольку материал не имеет пор, ветер не сможет проникнуть внутрь экипировки.

ПОКРЫТИЯ



ВСЕ ШВЫ И ЛОГОТИПЫ ПРОКЛЕЕНЫ



ОСНОВНЫЕ ШВЫ И ЛОГОТИПЫ ПРОКЛЕЕНЫ.



- Покрытия RPM и RPM MAX обеспечивают максимальный уровень защиты от воды и ветра, не ухудшая при этом дышащие характеристики ткани, вне зависимости от сложности маршрута или температуры воздуха.

УРОВЕНЬ ТЕПЛА

УТЕПЛИТЕЛЬ

PRIMALOFT®

- Высокоэффективный утеплитель обладает всеми необходимыми характеристиками, позволяющими справиться с любыми превратностями погоды.
- Целью производителя является выпуск продукции, которая позволит вам как можно дольше оставаться на улице. По сравнению с прочими синтетическими утеплителями Primaloft обеспечивает более высокий уровень тепла и сухости, а также характеризуется высокой эластичностью.



PRIMALOFT GOLD



PRIMALOFT SILVER



PRIMALOFT BLACK

УРОВЕНЬ ТЕПЛА
ДЫШАЩИЕ ХАРАКТЕРИСТИКИ



ПОВЫШЕННАЯ ПРОЧНОСТЬ

ТКАНЬ

CORDURA®
BRAND

F A B R I C

- Прочная ткань, предназначенная для суровых условий эксплуатации. Долговечный и прочный материал CORDURA, представляющий собой ламинированное нейлоновое полотно, обладает стойкостью к истиранию и разрывам.
- Обычно вставки из материала CORDURA можно увидеть на тех участках экипировки, где требуется повышенная прочность. К таким участкам относятся рукава, задняя часть подола, внутренняя часть штанин, паховая область. Использование таких вставок позволяет усилить экипировку, не сковывая движения райдера.



«ЧЕМ АКТИВНЕЕ
ВАШ ОТДЫХ, ТЕМ
ИНТЕНСИВНЕЕ НАША
РАБОТА».

Функциональная мембрана SYMPATEX

SYMPATEX.COM



ГАРАНТИРОВАННАЯ ЭКОЛОГИЧНОСТЬ
ПЕРЕРАБАТЫВАЕМАЯ МЕМБРАНА  SYMPATEX

ДЛЯ САМЫХ ДИНАМИЧНЫХ ПОЕЗДОК



ВОДОНЕПРОНИЦАЕМАЯ ДЫШАЩАЯ ВЕТРОЗАЩИЩЕННАЯ

MOUNTAIN



ПРЕДСТАВЛЕННАЯ ЭКИПИРОВКА

ШЛЕМ SKI-DOO XP-X TEAM
СТР. 13

ОЧКИ SKI-DOO
XP-X CHROMED
ПРОИЗВОДСТВА SCOTT
СТР. 21

КУРТКА HELIUM 30
СТР. 32

ПОЛУКОМБИНЕЗОН HELIUM 30
СТР. 33

ПЕРЧАТКИ MOUNTAIN
СТР. 55

БОТИНКИ SKI-DOO TEC+
СТР. 60



«Куртка Helium 30 — это мой выбор на каждый день, не важно, участвую ли я в соревнованиях, вожу туристические группы или катаюсь сам. Легкая, удобная и прочная, эта куртка создавалась с учетом самых высоких требований к эксплуатационным характеристикам и обеспечению подвижности райдера».

**КАРЛ КАСТЕР
(CARL CUSTER)**

Эксперт Ski-Doo, гонщик ассоциации RMSHA





УЗНАЙТЕ БОЛЬШЕ О КУРТКЕ HELIUM 30.
ПОСЕТИТЕ НАШ КАНАЛ: [YOUTUBE.COM/OFFICIALSKIDOO](https://www.youtube.com/officialskidoo)

Куртка Helium 30

Максимально легкая куртка, которая не стеснит движений даже самого активного райдера. Благодаря технологии Sympatex куртка сохраняет тепло и отводит влагу.

- Все швы и логотипы проклеены.
- Мембрана не только превосходно отводит влагу, но и обеспечивает 100% защиту от ветра и воды.
- Водонепроницаемые застежки-молнии на груди, карманах и вентиляционных клапанах.
- Внутренняя юбка для защиты от ветра и снега.
- Ткань для протирки очков.
- Даже с надетым рюкзаком приток воздуха к вентиляционным клапанам в зоне подмышек, а также общее удобство носки не ухудшаются.
- Светоотражающие элементы улучшают заметность райдера.

SympaTex®

Наружная часть: Полиэстер с двухслойной мембраной Sympatex



МУЖСКИЕ МОДЕЛИ

440782 · XS, S, M, L, XL, 2XL, 3XL
Красный (30), Бирюзовый (74), Синий (80), Черный (90),
Ярко-желтый (96)

РАЗМЕРЫ ДЛЯ ВЫСОКИХ

442438 · MT, LT, XLT, 2XLT
Черный (90)

ЖЕНСКИЕ МОДЕЛИ

440783 · XS, S, M, L, XL, 2XL, 3XL · Бирюзовый (74)



ЧАСТО ПРИОБРЕТАЮТ ВМЕСТЕ
Куртка-утеплитель СТР. 50



Полукombineзон Helium 30

Решение для активных райдеров. Мембранный материал Sympatex сохраняет тепло и отводит влагу. Самый легкий полукombineзон, не сковывающий движения райдера.

- Все швы и логотипы проклеены.
- Мембрана Sympatex не только превосходно отводит влагу, но и обеспечивает 100% защиту от ветра и воды.
- Водонепроницаемые застежки-молнии.
- Эластичные вставки на поясе (мужские модели) и поясище (женские модели) для большей подвижности.
- Защиту от холода и снега обеспечивают передний и задний фартуки увеличенного размера.
- Флисовая подкладка на переднем фартуке и в области ягодиц.
- Анатомический усиленный крой и мягкие накладки области коленей и голеней.
- Подкладка из сетчатой ткани и тафты.
- Противоснежные гетры с механизмом фиксации на ботинке.
- Набедренный карман.
- Усиленный с внутренней стороны брюк материал позволяет предотвратить истирание.
- Регулируемые подтяжки.
- Полноразмерные водонепроницаемые двухсторонние боковые застежки-молнии с клапаном и застегиваемым вырезом в области пояса.
- Женский крой (женские модели).
- Светоотражающие детали на штанинах увеличивают заметность.
- Съемные, увеличенной длины защиты коленей.

Наружная часть: Полиэстер с двухслойной мембраной Sympatex



MEN'S

441624 • XS, S, M, L, XL, 2XL, 3XL
Черный (90), Ярко-желтый (96)

РАЗМЕРЫ ДЛЯ ВЫСОКИХ

442439 • MT, LT, XLT, 2XLT
Черный (90)

ЖЕНСКИЕ МОДЕЛИ

441623 • XS, S, M, L, XL, 2XL, 3XL
Бирюзовый (74)

Куртка Helium 50

Выполненная с применением самых передовых материалов куртка Helium 50 — это наша самая прочная и удобная куртка для самых активных райдеров.

- Все швы и логотипы проклеены.
- Мембрана не только превосходно отводит влагу, но и обеспечивает 100% защиту от ветра и воды.
- Водонепроницаемые застежки-молнии.
- Внутренняя юбка для защиты от ветра и снега.
- Надетый рюкзак не препятствует использованию вентиляционных клапанов, размещенных в районе подмышек и бицепсов.
- Внутренняя поверхность воротника выполнена из неопрена. Подкладка куртки — из микрофлиса.
- Прочная ткань Cordura.
- Ткань для протирки очков.

Наружная часть: Полиэстер с трехслойной мембраной Sympatex



440699 • XS, S, M, L, XL, 2XL, 3XL
Черный (90)



Полукombineзон Helium 50

Соединение материалов Cordura и Sympatex позволило нам создать прочный, но при этом комфортный полукombineзон, который не сковывает движения райдера. Совместная разработка с топовыми райдерами позволила достичь идеальной посадки полукombineзона.

- Все швы и логотипы проклеены.
- Мембрана Sympatex не только превосходно отводит влагу, но и обеспечивает 100% защиту от ветра и воды.
- Эластичная ткань на поясе.
- Противоснежные гетры.
- Передний и задний фартуки увеличенного размера.
- Флисовые и сетчатые вставки в передней части и в области ягодиц.
- Съемные защиты в области коленей и голеней.
- Двухсторонняя молния в передней части и полноразмерная водонепроницаемая молния сбоку, соответствующая крою полукombineзона.

Наружная часть: Полиэстер с трехслойной мембраной Sympatex



441549 • XS, S, M, L, XL, 2XL, 3XL • Черный (90)



«АБСОЛЮТНО НОВЫЙ КОМБИНЕЗОН HELIUM, изготовленный из мембраны Sympatex, — это отличный вариант повседневной экипировки для катания в глубоком рыхлом снегу».

КАРЛ КАСТЕР (CARL CUSTER)

Эксперт Ski-Doo,
гонщик ассоциации RMSHA



УЗНАТЬ БОЛЬШЕ О КОМБИНЕЗОНЕ HELIUM можно на нашем канале.
ПОСЕТИТЕ НАШ КАНАЛ: [YOUTUBE.COM/OFFICIALSKIDOO](https://www.youtube.com/officialskidoo)

НОВИНКА Комбинезон Helium

Превосходный комбинезон разработан для предотвращения попадания снега внутрь, при этом он не стесняет движения райдера.

Высококачественные материалы и превосходный крой обеспечивают великолепные рабочие характеристики комбинезона.

- Мембрана Sympatex не только превосходно отводит влагу, но и обеспечивает 100% защиту от ветра и воды.
- Все швы и логотипы проклеены.
- Водонепроницаемые застежки-молнии.
- Вставки из материала Cordura в области ягодиц, коленей и нижней части штанин.
- Разработан для использования совместно с рюкзаком.
- Удобно расположенные вентиляционные клапаны.
- Регулируемые подтяжки.
- Регулируемые манжеты, пояс и воротник.
- Светоотражающие элементы улучшают заметность райдера.
- Съёмный капюшон.
- Ткань для протирки очков.

Наружная часть: Полиэстер с двухслойной мембраной Sympatex

Утеплитель: PrimaLoft Gold в области ягодиц

SympaTex®

440778 • XS, S, M, L, XL, 2XL, 3XL

Темно-серый (07)



Комбинезон Revu

Ни один другой предмет экипировки не даст вам столько сил и уверенности для покорения снежных просторов, сколько этот просторный, удобный и стильный комбинезон.

- Все швы и логотипы проклеены.
- Ткань для протирки очков.
- Вентиляционные клапаны в области подмышек.
- Дышащий, водо- и ветронепроницаемый мембранный материал.
- Водонепроницаемые застежки-молнии в передней и нижней частях штанин, а также на карманах.
- Регулируемые воротник, манжеты, пояс и подтяжки.
- Анатомический крой рукавов и коленей.
- Противоснежные гетры.
- Дополнительные манжеты из материала Lycra с вырезами под большой палец.

Наружная часть: 85% Нейлон, 15% Полиэстер (74), 60% Полиэстер, 40% Нейлон (38)

RPM MAX

440777 • XS, S, M, L, XL, 2XL, 3XL • Ледяной (38), Бирюзовый (74)





Куртка MCode

Универсальная куртка 3-в-1 обладает современным кроем, варианты расцветки позволяют создавать различные сочетания куртки и штанов.

- Прекрасно отводит влагу, обеспечивает высокий уровень защиты от ветра и воды.
- Все швы и логотипы проклеены.
- Съемная стеганая куртка-подстежка.
- Водонепроницаемые застежки-молнии на груди и карманах.

- Вентиляционные клапаны в области подмышек.
- Внутренняя юбка для защиты от ветра и снега.
- Вставки из материала Luga с внутренней стороны манжет.
- Ткань для протирки очков.
- Регулируемые капюшон, воротник, подол и манжеты.

- Светоотражающие элементы на рукавах и спине.
- Съемный капюшон.

Наружная часть: 65% Полиэстер, 35% Нейлон
Утеплитель: PrimaLoft Black



МУЖСКИЕ МОДЕЛИ

440787 · XS, S, M, L, XL, 2XL, 3XL · Красный (30), Синий (80), Черный (90)

ЖЕНСКИЕ МОДЕЛИ

440786 · XS, S, M, L, XL, 2XL, 3XL · Красный (30), Ледяной (38)

Брюки MCode

Утепленные брюки современного кроя

- Прекрасно отводят влагу, обеспечивают высокий уровень защиты от ветра и воды.
- Все швы и логотипы проклеены.
- Регулируемые подтяжки.
- Разделитель подтяжек на спине предотвращает их соскальзывание.
- Регулируемая зона пояса.
- Водонепроницаемые боковые молнии длиной 3/4.
- Противоснежные гетры с механизмом фиксации на ботинке.
- Анатомический крой штанов, мягкие вставки на коленях.
- Подкладка из флиса в области ягодиц.

МУЖСКИЕ МОДЕЛИ

441617
 XS, S, M, L, XL, 2XL, 3XL
 Синий (80), Черный (90)

ЖЕНСКИЕ МОДЕЛИ

441618
 XS, S, M, L, XL, 2XL, 3XL
 Черный (90)



Наружная часть: 97% Полиэстер, 3% Нейлон

Утеплитель: PrimaLoft Black



CROSSOVER



ПРЕДСТАВЛЕННАЯ ЭКИПИРОВКА

ШЛЕМ SKI-DOO EX-2 ENDURO
СТР. 17

КУРТКА HELIUM ENDURO
СТР. 37

ПОЛУКОМБИНЕЗОН HELIUM
ENDURO
СТР. 37

ПЕРЧАТКИ OUTDRY
BACKCOUNTRY
СТР. 55

БОТИНКИ SKI-DOO TEC+
СТР. 60



«Экипировка HELIUM ENDURO — это отличный пример того, какой должна быть удобная и надежная верхняя одежда. Мембрана Sympatex сохраняет тепло и прекрасно отводит влагу, при этом она совершенно не сковывает движения вне зависимости от того, катаетесь ли вы по трассе или вне ее».

**ПРЕСТОН КАУИНГ
(PRESTON COWING)**

Эксперт Ski-Doo



Куртка Helium Enduro

Отличная куртка поможет вам сохранить тепло и сухость вне зависимости от того, наслаждаетесь ли вы катанием по трассам, лесам или открытым пространствам.

- Мембрана Sympatex не только превосходно отводит влагу, но и обеспечивает 100% защиту от ветра и воды.
- Все швы и логотипы проклеены.
- Водонепроницаемые застежки-молнии на груди, карманах и вентиляционных клапанах.
- Простой доступ к вентиляционным клапанам, размещенным на груди и бицепсах.
- Внутренняя юбка для защиты от ветра и снега
- Регулируемые подол, воротник и манжеты.
- Вставки из силикона в районе плеч предотвращают скольжение лямок рюкзака.
- Светоотражающие вставки на рукавах, груди и спине увеличивают заметность райдера.
- Вставки из прочного нейлона Cordura на руках и задней части подоло повышают стойкость модели к истиранию.
- Ткань для протирки очков.

Наружная часть: Полиэстер с двухслойной мембраной Sympatex



Утеплитель: PrimaLoft Black
440775 • XS, S, M, L, XL, 2XL, 3XL • Черный (90)

Полукombineзон Helium Enduro

Для райдеров, предпочитающих максимально интенсивное катание как в условиях трассы, так и вне ее. Комфорт носки достигается за счет использования утеплителя средней плотности, мембраны Sympatex и большому количеству функциональных особенностей.

- Мембрана Sympatex не только превосходно отводит влагу, но и обеспечивает 100% защиту от ветра и воды.
- Утеплитель средней плотности.
- Полноразмерные водонепроницаемые боковые застежки-молнии.
- Водонепроницаемые карманы.
- Двухсторонняя застежка-молния на груди.
- Регулируемые подтяжки.
- Анатомический усиленный крой и мягкие вставки в области коленей.
- Противоснежные гетры.

Наружная часть: Полиэстер с двухслойной мембраной Sympatex



Утеплитель: PrimaLoft Black
441593 • XS, S, M, L, XL, 2XL, 3XL
Черный (90)



TRAIL PERFORMANCE



ПРЕДСТАВЛЕННАЯ ЭКИПИРОВКА

СЛЕВА

ШЛЕМ SKI-DOO XP-X TEAM
СТР. 13

ОЧКИ SKI-DOO
TRAIL SCOTT
СТР. 21

КУРТКА X-TEAM
СТР. 40

ПОЛУКОМБИНЕЗОН X-TEAM
СТР. 40

ПЕРЧАТКИ X-TEAM NYLON
СТР. 56

БОТИНКИ SKI-DOO TEC+
СТР. 60

СПРАВА

ШЛЕМ XC-4 CROSS BEAM
СТР. 19

ОЧКИ SKI-DOO TRAIL
ПРОИЗВОДСТВА SCOTT
СТР. 21

КУРТКА HOLESNOT
СТР. 49

ПОЛУКОМБИНЕЗОН TRAIL
СТР. 49

ПЕРЧАТКИ SNO-X
СТР. 56

ЖЕНСКИЕ БОТИНКИ REBEL
СТР. 60



«Благодаря тому уровню комфорта и защиты, который обеспечивает куртка X-TEAM, она станет превосходным спутником для продолжительных поездок в сложных условиях».

**СПЕНСЕР КАУИНГ
(SPENCER COWING)**
Эксперт Ski-Doo



Куртка X-Team

Используемый утеплитель и функциональные особенности позволят вам насладиться агрессивным катанием по проложенным трассам. Кроме того, эта куртка просто отлично выглядит.

- Прекрасно отводит влагу, обеспечивает высокий уровень защиты от ветра и воды.
- Все швы и логотипы проклеены.
- Для отвода тепла в районе подмышек выполнены вентиляционные клапаны.
- Регулируемые подол и манжеты.

- Внутренняя юбка для защиты от снега и ветра.
- Конструкция двойного клапана на груди обеспечивает превосходную защиту от холода.
- Съёмная теплоудерживающая вставка на воротнике.
- Ткань для протирки очков.
- Анатомический крой рукавов.

- Светоотражающие вставки на рукавах, груди и спине увеличивают заметность райдера.
- Вставки из материала Лусга с внутренней стороны манжет.
- Для большего удобства застежка-молния на груди смещена относительно центра.
- Водонепроницаемая застежка-молния на груди.

RPM MAX



МУЖСКИЕ МОДЕЛИ

Наружная часть: Нейлон
Утеплитель: PrimaLoft Black
440784

XS, S, M, MT, L, LT, XL, XLT, 2XL
Оранжевый (12), Красный (30), Черный (90),
Ярко-желтый (96)

РАЗМЕРЫ ДЛЯ ВЫСОКИХ

442436 · 2XLT, 3XL, 3XLT, 4XL
Черный (90)

442437 · 5XL
Черный (90)

ЖЕНСКИЕ МОДЕЛИ

Наружная часть: Нейлон
Утеплитель: PrimaLoft Black

440785 · XS, S, M, L, XL, 2XL, 3XL
Красный (30), Черный (90), Ярко-желтый (96)

Полукombineзон X-Team

Стильный утепленный полукombineзон предназначен для активного катания по трассам.

- Прекрасно отводит влагу, обеспечивает высокий уровень защиты от ветра и воды.
- Все швы и логотипы проклеены.
- Полностью утепленный полукombineзон.
- Анатомический крой и мягкие вставки в области коленей.
- Регулируемая зона пояса.
- Усиления в области ягодиц и коленей, а также с внутренней стороны штангин.
- Полноразмерная водонепроницаемая застежка-молния позволяет с легкостью надевать и снимать полукombineзон как в ботинках, так и без них.
- Водонепроницаемые застежки-молнии на карманах.
- Противоснежные гетры с механизмом фиксации на ботинке.
- Регулируемые подтяжки.
- Задний фартук увеличенного размера с подкладкой из микрофлиса предотвращает попадание ветра и снега внутрь комбинезона.
- Еще больше тепла сохраняется благодаря вставкам из флиса Polar в области ягодиц.

МУЖСКИЕ МОДЕЛИ

Наружная часть: Нейлон
Утеплитель: PrimaLoft Black
441620

XS, S, M, L, XL, 2XL
Черный (90),
Ярко-желтый (96)

РАЗМЕРЫ ДЛЯ ВЫСОКИХ

Наружная часть: Нейлон
Утеплитель: PrimaLoft Black
442435
MT, LT, XLT, 2XLT,
3XL, 3XLT, 4XL, 4XLT, 5XL
Черный (90)



ЖЕНСКИЕ МОДЕЛИ

Наружная часть: Нейлон
Утеплитель: PrimaLoft Black
441619

XS, S, M, L, XL, 2XL, 3XL
Черный (90),
Ярко-желтый (96)



RPM MAX





Куртка Helium Enduro Pro

Количество и плотность утеплителя в данной модели удовлетворит райдеров, выбирающих активный стиль катания как по трассам, так и вне трасс. Комбинация прочного высокотехнологичного материала Cordura и мембраны Sympatex обеспечивает превосходную защиту от воды и ветра, а также определяет замечательные дышащие характеристики куртки.

- Мембрана не только превосходно отводит влагу, но и обеспечивает 100% защиту от ветра и воды.
- Все швы и логотипы проклеены.
- Водонепроницаемые застежки-молнии на груди, карманах и вентиляционных клапанах.
- Простой доступ к вентиляционным клапанам, размещенным на груди и бицепсах.
- Внутренняя юбка для защиты от снега и ветра.
- Регулируемые подол, воротник и манжеты.
- Вставки из силикона в районе плеч предотвращают скольжение лямок рюкзака.
- Светоотражающие вставки на рукавах, груди и спине увеличивают заметность райдера.
- Вставки из прочного нейлона Cordura на руках и задней части подола повышают стойкость модели к истиранию.
- Ткань для протирки очков.

Наружная часть: Полиэстер с двухслойной мембраной Sympatex



Утеплитель: PrimaLoft Black
440789 · XS, S, M, L, XL, 2XL, 3XL
Темно-серый (07)



ЧАСТО ПРИОБРЕТАЮТ ВМЕСТЕ
Полукombineзон Helium Enduro СТР. 37

Куртка Sno-X Race Edition БЕЗ УТЕПЛИТЕЛЯ

В разработке куртки принимали участие профессиональные гонщики.

- Все швы и логотипы проклеены.
- Мембрана Sympatex не только превосходно отводит влагу, но и обеспечивает 100% защиту от ветра и воды.
- Для отвода тепла в районе подмышек выполнены вентиляционные клапаны.
- Съёмный воротник со сменной вставкой из неопрена обеспечивает возможность ношения куртки, не снимая цепочек и других украшений.
- Ярко-оранжевая расцветка напоминает о спортивном характере этого предмета экипировки.
- Подкладка из сетчатого материала.
- Двойной клапан на груди.
- Анатомический крой плеч и рукавов.
- Светоотражающие элементы на спине и улучшают заметность райдера.
- Регулируемые воротник, подол и манжеты.
- Напечатанные логотипы на груди, спине и рукавах.

Наружная часть: Полиэстер с двухслойной мембраной Sympatex

SympaTex®

440779 · XS, S, M, L, XL, 2XL, 3XL
Оранжевый (12)

**Брюки Sno-X Race Edition** БЕЗ УТЕПЛИТЕЛЯ

- Мембрана Sympatex не только превосходно отводит влагу, но и обеспечивает 100% защиту от ветра и воды.
- Все швы и логотипы проклеены.
- Набедренные карманы и вентиляционные клапаны оснащаются водонепроницаемыми застежками-молниями.
- Анатомический крой и мягкие вставки в области коленей.
- Подкладка из сетчатого материала.
- Вставки из прочного нейлона Cordura на внутренней части бедер и в паховой области повышают стойкость модели к истиранию.
- Регулируемые подтяжки.
- Противоснежные гетры.
- Регулируемая зона пояса.
- Полноразмерные водонепроницаемые боковые застежки-молнии.

Наружная часть: Полиэстер с двухслойной мембраной Sympatex

SympaTex®

441616 · XS, S, M, L, XL, 2XL, 3XL
Оранжевый (12)

**Куртка Ski-Doo Makita SE X-Team**

Прямоком с гоночного трека. Утепленная функциональная куртка прекрасно подойдет для агрессивного катания по трассам.

- Прекрасно отводит влагу, обеспечивает высокий уровень защиты от ветра и воды.
- Все швы и логотипы проклеены.
- Для большего удобства застежка-молния на груди смещена относительно центра.
- Водонепроницаемая застежка-молния на груди.
- Анатомический крой рукавов.
- Для отвода тепла в районе подмышек выполнены вентиляционные клапаны.
- Регулируемые подол и манжеты.
- Конструкция двойного клапана на груди обеспечивает превосходную защиту от холода.
- Внутренняя юбка для защиты от снега и ветра.
- Светоотражающие вставки на рукавах, груди и спине увеличивают заметность райдера.
- Вставки из материала Lycra с внутренней стороны манжет.
- Съёмная теплоудерживающая вставка на воротнике.

Наружная часть: Нейлон
Утеплитель: PrimaLoft Black

RPM MAX

440790 · S, M, L, XL, 2XL
Бирюзовый (74)

**Утепленное пальто Warm-Up**

Утепленное пальто подойдет как для гонщиков, так и для болельщиков. Оставайтесь в тепле на гоночном треке и смело выражайте свою поддержку марке.

- Утепленное пальто.
- Прекрасно отводит влагу, обеспечивает высокий уровень защиты от ветра и воды.
- Съёмный капюшон можно накинуть поверх кроссового шлема Ski-Doo.
- Увеличенный размер карманов для согревания рук позволяет использовать их, не снимая перчаток.

Наружная часть: Нейлон
Утеплитель: Thermal Loft

RPM

440768 · Один размер
Ярко-желтый (96)





КОМФОРТ ДАРИТ СВОБОДУ ДВИЖЕНИЯ

PRIMALOFT®



Логотип PrimaLoft — это подтверждение того, что ваша экипировка создается с использованием лучших материалов и способна обеспечить ваш комфорт в любой ситуации.



Теплая и легкая экипировка
Благодаря высокому показателю удельного теплосбережения вы можете наслаждаться теплой, но при этом легкой удобной экипировкой



Водонепроницаемая конструкция
Хуже впитывает влагу, а значит, вы сохраняете сухость и тепло

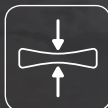

Компактная
Легко вмещается даже в небольшие контейнеры при транспортировке



Легкая
Высокий уровень теплосбережения и малый вес



Невероятно мягкий материал
Наслаждайтесь невероятно мягким утеплителем, который удобен при носке и обеспечивает превосходную посадку по фигуре

УЗНАЙТЕ БОЛЬШЕ О МАТЕРИАЛЕ PRIMALOFT® НА [PRIMALOFT.COM](https://www.primaloft.com)

TOURING



ПРЕДСТАВЛЕННАЯ ЭКИПИРОВКА

ШЛЕМЫ OXYGEN
СТР. 10

КУРТКИ ABSOLUTE 0
СТР. 46

ПОЛУКОМБИНЕЗОНЫ
ABSOLUTE 0
СТР. 46

ПЕРЧАТКИ И РУКАВИЦЫ
ABSOLUTE 0
СТР. 57

БОТИНКИ SKI-DOO TEC+
СТР. 60

ЖЕНСКИЕ БОТИНКИ
SKI-DOO REBEL
СТР. 61



«Экипировка ABSOLUTE 0 — это абсолютный уровень комфорта и тепла. Без сомнений — это та экипировка, которая предназначена для продолжительных туристических маршрутов. Добавьте к ней новый шлем OXYGEN, и у вас есть все, что нужно для невероятного приключения!»

КУРТ ПИТЕРСОН
(CURT PETERSON)
И КЕЛСИ СТЕФАНИК
(KELSEY STEFANICK)





Куртка Absolute 0

Невероятно теплая куртка для любого вида деятельности. Предназначена для экстремально низких температур и сложных погодных условий.

- Мембрана Sympatex не только превосходно отводит влагу, но и обеспечивает 100% защиту от ветра и воды.
- Все швы и логотипы проклеены.
- Четырехслойный клапан на груди помогает удерживать тепло и обеспечивает защиту от ветра.
- Съёмный регулируемый воротник позволяет удержать тепло внутри.
- Съёмная подстежка.

- Вентиляционные клапаны в области подмышек.
- Анатомический крой рукавов.
- Внутренняя юбка для защиты от снега и ветра.
- Ткань для протирки очков.
- Водонепроницаемые застежки-молнии на карманах.
- Светоотражающие элементы на рукавах и спине.
- Складка на спине обеспечивает большую свободу при движении.

- Вставки из материала Лусга с внутренней стороны манжет.
- Регулируемые подол, воротник и манжеты.
- Съёмный капюшон.

Наружная часть: Полиэстер с двухслойной мембраной Sympatex



Утеплитель: PrimaLoft Gold



МУЖСКИЕ МОДЕЛИ

440788 • S, M, L, XL, 2XL, 3XL • Темно-серый (07), Черный (90)

ЖЕНСКИЕ МОДЕЛИ

440771 • XS, S, M, L, XL, 2XL, 3XL • Золотистый (11), Бирюзовый (74), Черный (90)

Полукомбинезон Absolute 0

Использование лучших материалов и оптимального кроя позволили нам создать самый теплый полукомбинезон в нашей линейке. Прекрасно отводит влагу, обеспечивает полную защиту от ветра и воды.

- Мембрана Sympatex не только превосходно отводит влагу, но и обеспечивает 100% защиту от ветра и воды.
- Полностью утеплен для ношения при экстремально низких температурах.
- Все швы и логотипы проклеены.
- Полноразмерные водонепроницаемые боковые застежки-молнии с двухслойными клапанами.
- Подкладка из флиса Polar в области ягодиц.
- Регулируемая зона пояса.
- Анатомический усиленный крой и мягкие вставки в области коленей.
- Усиленный крой в области паха и ягодиц.
- Противоснежные гетры.

Наружная часть: Полиэстер с двухслойной мембраной Sympatex



Утеплитель: PrimaLoft Gold

МУЖСКИЕ МОДЕЛИ

441608
S, M, L, XL, 2XL, 3XL
Черный (90)



ЖЕНСКИЕ МОДЕЛИ

441610
XS, S, M, L, XL, 2XL, 3XL
Черный (90)





Куртка Absolute Trail

Современный стиль и передовые технологии соединились в этой функциональной куртке, которая подойдет как активным райдерам, так и тем, кто предпочитает более спокойное катание.

- Мембрана Sympatex не только превосходно отводит влагу, но и обеспечивает 100% защиту от ветра и воды.
- Все швы и логотипы проклеены.
- Вентиляционные клапаны в области подмышек и на спине.
- Вставки из Cordura в области локтей обеспечивают дополнительную защиту от истирания.
- Трехслойный клапан на груди помогает удерживать тепло и обеспечивает защиту от ветра.
- Рукава анатомического кроя с внутренними

- манжетами из материала Lycra.
- Внутренняя юбка для защиты от снега и ветра.
- Светоотражающие элементы на груди и спине.
- Ткань для протирки очков.

Наружная часть: Полиэстер с двухслойной мембраной Sympatex



Утеплитель: PrimaLoft Black

440702 · S, M, L, XL, 2XL, 3XL · Темно-серый (07), Красный (90)



Полукombineзон Absolute Trail

Полукombineзон, который превосходно дополнит куртку Absolute Trail.

- Мембрана не только превосходно отводит влагу, но и обеспечивает 100% защиту от ветра и воды.
- Все швы и логотипы проклеены.
- Вставки из Cordura в области локтей обеспечивают дополнительную защиту от истирания.
- Двухсторонние полноразмерные боковые застежки-молнии.
- Анатомический крой и мягкие вставки в области коленей.
- Регулируемая зона пояса.
- Противоснежные гетры.
- Разделитель подтяжек на спине предотвращает их соскальзывание.
- Мягкая вставка из вспененного материала в нижней части спины защищает от ударов рюкзака и увеличивает степень комфорта райдера.

Наружная часть: Ламинированный двухслойный полиэстер Sympatex



Утеплитель: PrimaLoft Black

441570
S, M, L, XL, 2XL, 3XL
Черный (90)



Куртка Muskoka

Стильная куртка для девушек, любящих снеговые прогулки.

- Прекрасно отводит влагу, обеспечивает высокий уровень защиты от ветра и воды.
- Все швы и логотипы проклеены.
- Регулируемые капюшон, воротник, подол и манжеты.
- Карманы для согревания рук.
- Внутренняя юбка для защиты от снега и ветра.
- Двойной клапан на груди.
- Вентиляционные клапаны в области подмышек.
- Ткань для протирки очков.

- Светоотражающие вставки на рукавах и спине увеличивают заметность райдера.

Наружная часть: Нейлон (90), Полиэстер (12), (14)
Утеплитель: PrimaLoft Silver

RPM MAX 

440759

XS, S, M, L, XL, 2XL, 3XL

Оранжевый (12),
Бордовый (14),
Черный (90)



Куртка Glide

Классический крой обеспечивает превосходную посадку по фигуре и удобство на трассе. Съёмная подстежка позволяет вам чувствовать себя комфортно в любых условиях.

- Прекрасно отводит влагу, обеспечивает высокий уровень защиты от ветра и воды.
- Все швы и логотипы проклеены.
- Водонепроницаемые карманы на груди.
- Вентиляционные клапаны в области подмышек.
- Двухсторонняя застежка-молния спереди.
- Регулируемые воротник, подол и манжеты.
- Внутренняя юбка для защиты от снега и ветра.
- Складка на спине обеспечивает большую свободу при движении.
- Съёмная подстежка.
- Светоотражающие вставки на рукавах и спине увеличивают заметность райдера.
- Ткань для протирки очков.

Наружная часть: Нейлон
Утеплитель: PrimaLoft Silver

RPM MAX 

440755 · S, M, L, XL, 2XL, 3XL
Красный (30), Черный (90), Ярко-желтый (96)



Полукомбинезон Voyager

Один из наиболее теплых и функциональных полукомбинезонов.

- Прекрасно отводит влагу, обеспечивает высокий уровень защиты от ветра и воды.
- Все швы и логотипы проклеены.
- Вставки из флиса Polar в области ягодиц и коленей.
- Анатомический крой в области коленей и ягодиц.
- Боковые застежки-молнии с трехслойными клапанами для защиты от холода.
- Регулируемые подтяжки.
- Противоснежные гетры с механизмом фиксации на ботинке.
- Эргономичный крой в зоне пояса.
- Усиленный с внутренней стороны бедра, а также в области ягодиц и коленей материал позволяет предотвратить истирание.
- Светоотражающие детали на штанинах увеличивают заметность.
- Фартук из эластичного материала (женские модели).

МУЖСКИЕ МОДЕЛИ

Наружная часть:
54% Нейлон,
46% Полиэстер
Утеплитель:
PrimaLoft Silver

RPM MAX 

441611
XS, S, M, MT, L, LT, XL,
XLT, 2XL, 3XL
Черный (90)



ЖЕНСКИЕ МОДЕЛИ

Наружная часть:
52% Полиэстер,
48% Нейлон
Утеплитель:
PrimaLoft Silver

RPM MAX 

441568
XS, S, M, MT, L, LT,
XL, XLT, 2XL, 3XL
Черный (90)



Куртка Holeshot

На протяжении десятилетий куртки Holeshot представляли собой лучшее сочетание цены и качества среди представленных на рынке решений.

- Основные швы и логотипы проклеены.
- Регулируемые подол, манжеты и воротник.
- Карманы.
- Манжеты из микрофлиса.
- Светоотражающие вставки на рукавах и спине увеличивают заметность райдера.



МУЖСКИЕ МОДЕЛИ

Наружная часть: Нейлон Утеплитель: Thermal Loft

440758 · XS, S, M, MT, L, LT, XL, XLT, 2XL
Красный (30), Черный (90), Ярко-желтый (96)

RPM



ЖЕНСКИЕ МОДЕЛИ

Наружная часть: Нейлон (74),
Нейлон, Полиэстер (90), (96)
Утеплитель: Thermal Loft

RPM

440756 · XS, S, M, L, XL, 2XL, 3XL
Бирюзовый (74), Черный (90), Ярко-желтый (96)

Полукombineзон Trail

Классический внешний вид для ношения на протяжении всей зимы.

- Основные швы и логотипы проклеены.
- Усиленный крой в области ягодиц и внутренней части области бедра.
- Анатомический крой в области коленей и ягодиц.
- Противоснежные гетры с механизмом фиксации на ботинке.
- Эластичная вставка сзади на поясе.
- Регулируемые подтяжки.

Наружная часть: Нейлон
Утеплитель: Thermal Loft

RPM



МУЖСКИЕ МОДЕЛИ

441607
XS, S, M, MT, L, LT, XL, XLT,
2XL, 3XL
Черный (90)

ЖЕНСКИЕ МОДЕЛИ

441606
XS, S, M, L, XL,
2XL, 3XL
Черный (90)

Куртка Expedition

Универсальная куртка, которая станет вашим верным спутником и во время работы, и во время прогулок. Длина ниже пояса обеспечивает хорошую защиту от холода. Куртка оснащается 9 карманами и светоотражающими элементами.

- Покрывание Teflon HT.
- Длинная куртка.
- Двухслойные утепленные клапаны увеличивают степень защиты от холода.
- Простой доступ к вентиляционным клапанам, размещенным на бицепсах.
- Светоотражающие элементы.
- Универсальный карабин.
- Внутренняя юбка для защиты от снега и ветра.
- Усиленный крой в области локтей и предплечий.
- Регулируемые воротник и манжеты.
- Ткань для протирки очков.

Наружная часть: 95% Нейлон, 5% Полиэстер
Утеплитель: PrimaLoft Black

RPM

440718 · XS, S, M, L, XL, 2XL, 3XL
Черный (90)



УЗНАТЬ БОЛЬШЕ О КУРТКЕ И ПОЛУКОМБИНЕЗОНЕ EXPEDITION МОЖНО НА НАШЕМ КАНАЛЕ. ПОСЕТИТЕ НАШ КАНАЛ: [YOUTUBE.COM/OFFICIALSKIDOO](https://www.youtube.com/officialskidoo)

Полукombineзон Expedition

Прочный, надежный и теплый полукombineзон станет незаменимым помощником в работе и отдыхе.

- Покрывание Teflon HT.
- Светоотражающие элементы.
- Усиленный крой в области ягодиц и с внутренней стороны области коленей.
- Подкладка из флиса в области ягодиц.
- Регулируемые подтяжки.
- Противоснежные гетры.
- 2 больших кармана-карго.

Наружная часть: 90% Нейлон, 10% Полиэстер
Утеплитель: PrimaLoft Black

RPM

441594
XS, S, M, L, XL, 2XL, 3XL
Черный (90)



СРЕДНИЙ СЛОЙ



Экипировка внешнего слоя защищает вас от погодных явлений, а базового — отводит влагу и сохраняет сухость. Экипировка среднего слоя при этом позволяет подобрать нужный вам уровень тепла. Добавляйте слои или, наоборот, снимайте, чтобы подобрать идеальное решение.

Легкая куртка-утеплитель

Идеальный средний слой для обеспечения максимального уровня тепла. Поскольку утеплитель превосходно сжимается, экипировка не займет много места в вашем рюкзаке или багажном отсеке.

- Может использоваться как в качестве легкой куртки для холодной сухой погоды, так и в качестве очень теплого среднего слоя.
- Стропа для регулировки подола; фиксаторы расположены в карманах.
- Вентиляционные клапаны в области подмышек выполнены из микрофлиса и спандекса.
- По структуре утеплитель напоминает пух и хорошо сжимается.
- Анатомический крой рукавов.

· Чехол для переноски поставляется в комплекте с курткой.

Наружная часть: 100% Полиэстер

Утеплитель: 100% Полиэстер

300 г/м²



МУЖСКИЕ МОДЕЛИ

440793

S, M, L, XL, 2XL, 3XL

Темно-серый (07),

Красный (30), Черный (90)

ЖЕНСКИЕ МОДЕЛИ

440794

XS, S, M, L, XL, 2XL, 3XL

Красный (14),

Ледяной (38), Черный (90)



НОВИНКА Штаны Pro Liner

Универсальные штаны из микрофлиса могут использоваться как в качестве экипировки среднего слоя, так и повседневной одежды.

- Использование микрофлиса обеспечивает тепло и отвод влаги.

- 2 кармана на молнии.

- Логотип Ski-Doo.

100% Полиэстер

300 г/м²



МУЖСКИЕ МОДЕЛИ

454131

S, M, L, XL, 2XL, 3XL

Темно-серый (07)

ЖЕНСКИЕ МОДЕЛИ

454132

XS, S, M, L, XL, 2XL

Темно-серый (07)



Ветронепроницаемая флисовая куртка Tech

Высокотехнологичная ветро- и водонепроницаемая куртка может использоваться как экипировка среднего слоя, так и как легкая ветровка на прохладную погоду.

· Ветро- и водонепроницаемая мембрана.
95% Полиэстер, 5% Спандекс

454135
S, M, L, XL, 2XL
Темно-серый (07)

300 г/м²

**Флисовая кофта Sno-X**

95% Полиэстер,
5% Спандекс

300 г/м²

МУЖСКИЕ МОДЕЛИ

454117
XS, S, M, L, XL, 2XL, 3XL
Темно-серый (07),
Красный (30),
Бирюзовый (74)

ЖЕНСКИЕ МОДЕЛИ

454116
XS, S, M, L, XL, 2XL
Красный (30),
Бирюзовый (74)

**Кофта из микрофлиса X-Team**

100% Полиэстер

200 г/м²

МУЖСКИЕ МОДЕЛИ

454110
S, M, L, XL, 2XL, 3XL
Темно-серый (07),
Черный (90)

ЖЕНСКИЕ МОДЕЛИ

454111
XS, S, M, L, XL, 2XL
Бирюзовый (74),
Черный (90),
Ярко-желтый (96)

**Флисовая кофта Tech Mid Layer**

95% Полиэстер, 5% Спандекс

300 г/м²

МУЖСКИЕ МОДЕЛИ

454113
XS, S, M, L, XL, 2XL, 3XL
Розово-серый (27),
Черный (90)

ЖЕНСКИЕ МОДЕЛИ

454114
XS, S, M, L, XL, 2XL, 3XL
Черный (90)

**Кофта MCode Mid Layer**

95% Полиэстер, 5% Спандекс

300 г/м²

454115
S, M, L, XL, 2XL, 3XL
Темно-серый (07),
Ярко-желтый (96)

**Женская флисовая кофта Muskoka**

95% Полиэстер,
5% Спандекс

300 г/м²

454112
XS, S, M, L, XL, 2XL
Темно-серый (07),
Красный (14),
Ледяной (38)



БАЗОВЫЙ СЛОЙ

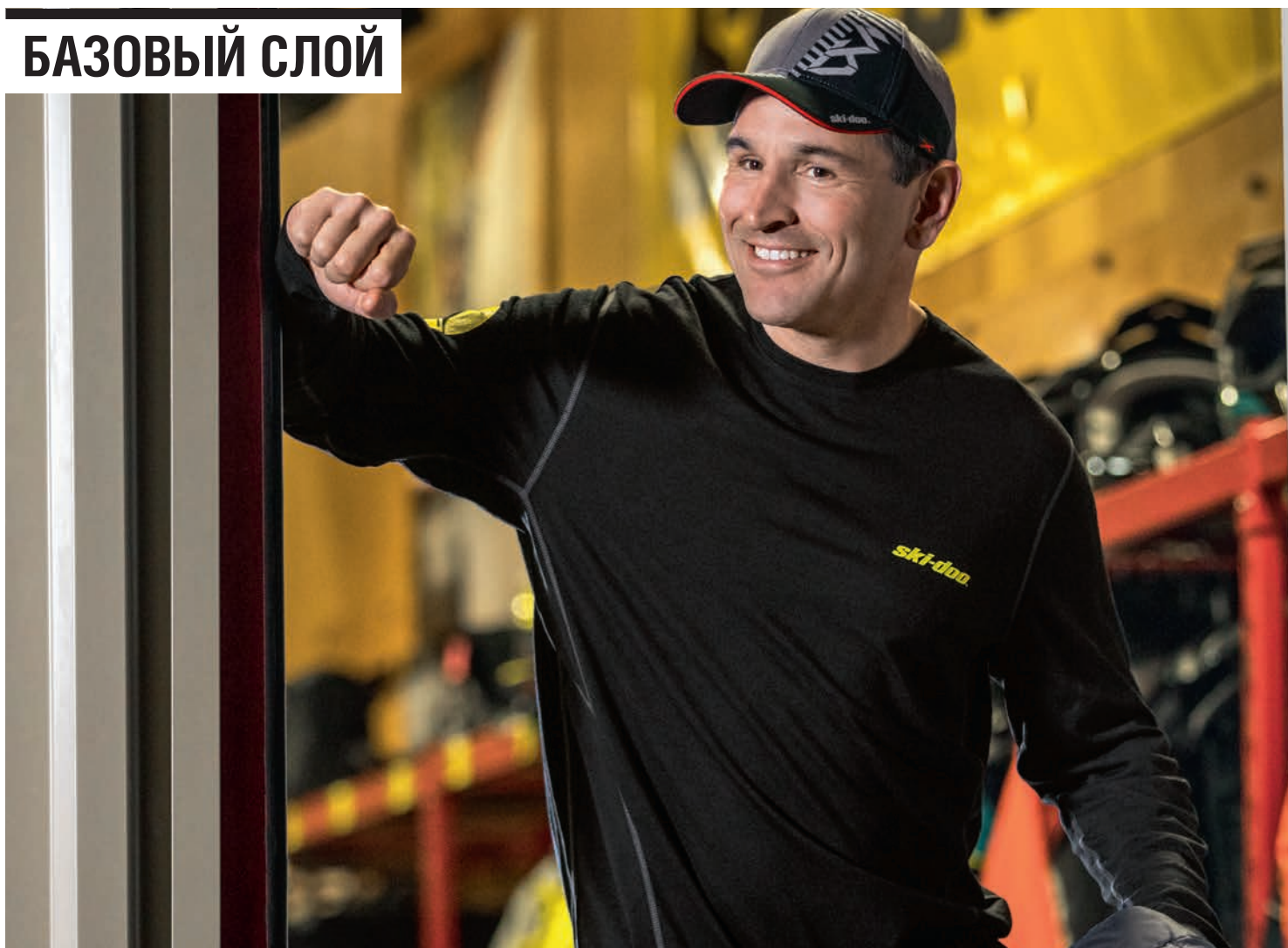

Экипировка базового слоя крайне важна для любого райдера вне зависимости от предпочитаемого им стиля катания. Она отводит влагу, сохраняя ваше тело в сухости, что является первым шагом к комфорту и теплу. Уровень комфорта легко отрегулировать с помощью экипировки среднего слоя, а защитить вас от ветра и снега поможет правильно подобранная экипировка внешнего слоя.

НОВИНКА Белье Merino

Мягкое и приятное к телу белье Merino, изготовленное из мериносовой шерсти, обеспечивает отвод влаги от тела и превосходный уровень тепла.

· Удаляет неприятные запахи.

· Винтажные логотипы.

· Эластичные манжеты.

100% Мериносовая шерсть

165 г/м²



ВЕРХНЯЯ ЧАСТЬ МУЖСКОГО
КОМПЛЕКТА
454100 · S, M, L, XL, 2XL, 3XL
Черный (90)



НИЖНЯЯ ЧАСТЬ МУЖСКОГО
КОМПЛЕКТА
454101 · S, M, L, XL, 2XL, 3XL
Черный (90)



ВЕРХНЯЯ ЧАСТЬ ЖЕНСКОГО
КОМПЛЕКТА
454125 · XS, S, M, L, XL, 2XL
Черный (90)



НИЖНЯЯ ЧАСТЬ ЖЕНСКОГО
КОМПЛЕКТА
454126 · XS, S, M, L, XL, 2XL
Черный (90)



Белье Thermal

· Полиэстер высокой плотности с небольшой ворсистостью с внешней стороны, обеспечивающей мягкость и сохраняющей тепло.

95% Полиэстер, 5% Спандекс

250 г/м²



ВЕРХНЯЯ ЧАСТЬ

МУЖСКОГО КОМПЛЕКТА

454031 · S, M, L, XL, 2XL, 3XL

Черный (90), Ярко-желтый (96)

НИЖНЯЯ ЧАСТЬ

МУЖСКОГО КОМПЛЕКТА

454029 · S, M, L, XL, 2XL, 3XL

Черный (90), Ярко-желтый (96)

ВЕРХНЯЯ ЧАСТЬ

ЖЕНСКОГО КОМПЛЕКТА

454030 · XS, S, M, L, XL, 2XL

Серый (09), Ярко-желтый (96)

НИЖНЯЯ ЧАСТЬ

ЖЕНСКОГО КОМПЛЕКТА

454028 · XS, S, M, L, XL, 2XL

Серый (09), Ярко-желтый (96)

Белье Ultralight

· Кокосовое волокно в составе материала способствует выведению излишнего тепла и блокированию запахов, а также поддержанию комфортной температуры и влажности.

· Специальные сетчатые вставки в термонагруженных областях для ускорения вентиляции и высыхания.

68% Полиэстер, 32% Кокосовое волокно

150 г/м²



ВЕРХНЯЯ ЧАСТЬ МУЖСКОГО КОМПЛЕКТА

454024 · S, M, L, XL, 2XL, 3XL

Ярко-желтый (96)

НИЖНЯЯ ЧАСТЬ МУЖСКОГО КОМПЛЕКТА

454025 · S, M, L, XL, 2XL, 3XL

Ярко-желтый (96)

ВЕРХНЯЯ ЧАСТЬ ЖЕНСКОГО КОМПЛЕКТА

454026 · XS, S, M, L, XL, 2XL

Ярко-желтый (96)

НИЖНЯЯ ЧАСТЬ ЖЕНСКОГО КОМПЛЕКТА

454027 · XS, S, M, L, XL, 2XL

Ярко-желтый (96)



ПЕРЧАТКИ И РУКАВИЦЫ

ИСПОЛЬЗУЕМЫЕ ТЕХНОЛОГИИ



АБСОЛЮТНО ВОДОНЕПРОНИЦАЕМЫЙ. ДЫШАЩИЙ. ЛЕГКИЙ И СОХРАНЯЮЩИЙ СУХОСТЬ. ДЛЯ САМЫХ СЛОЖНЫХ ТРАСС, КОТОРЫЕ ЕЩЕ ТОЛЬКО ПРЕДСТОИТ ПОКОРИТЬ.

OutDry представляет собой запатентованный технологический процесс, который позволяет создать водонепроницаемый и при этом дышащий барьер. Мембрана крепится к внешнему слою под воздействием температуры, давления и специального состава, не оставляя швов, зазоров или иных путей, позволяющих воде и ветру проникнуть внутрь. Перчатки, выполненные по технологии OutDry, можно опустить в воду, но они все равно останутся сухими.

Ищите логотип OutDry, которым отмечены перчатки, выполненные по этой уникальной технологии:

Перчатки OutDry Highmark • Перчатки OutDry Backcountry

ТЕХНОЛОГИЯ OUTDRY

Кроме обеспечения сухости и комфорта использование технологии OutDry позволяет улучшить посадку перчатки на руке и подвижность пальцев.



СРАВНИТЕ с традиционными технологиями защиты от попадания воды.

Остаются сухими даже при погружении в воду



ПРОЧИЕ ТЕХНОЛОГИИ

Вода, попадающая внутрь, остается в пространстве между внешним и внутренним слоем. Перчатки намокают и становятся тяжелее.

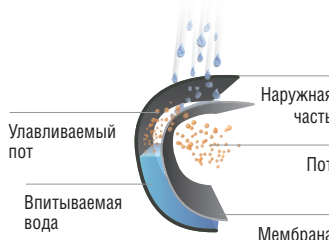

PRIMALOFT®

Высокоэффективный утеплитель обладает всеми необходимыми характеристиками, позволяющими справиться с любыми превратностями погоды.

Целью производителя является выпуск продукции, которая позволит вам как можно дольше оставаться на улице. По сравнению с прочими синтетическими утеплителями, данный утеплитель обеспечивает более высокий уровень тепла и сухости, а также он характеризуется высокой эластичностью.



УРОВЕНЬ ТЕПЛА
ДЫШАЩИЕ ХАРАКТЕРИСТИКИ



PRIMALOFT GOLD



Технология MCFIT предусматривает склеивание внутренних слоев перчатки, а не сшивание, чтобы обеспечить максимальную чувствительность и надежный хват.

ПЕРЧАТКИ И РУКАВИЦЫ

СЕКМЕНТЫ MOUNTAIN И CROSSOVER

ВОДОНЕПРОНИЦАЕМОСТЬ, ПОДВИЖНОСТЬ И ХВАТ, которые подойдут вашему стилю вождения.

ПЕРЧАТКИ OUTDRY HIGHMARK И BACKCOUNTRY

Разработанные специально для горного катания перчатки выпускаются как с короткими, так и длинными крагами. Водонепроницаемая мембрана OutDry обеспечивает невероятно удобный хват.

Ткань Ax Suede Connect

Специальная вставка для удаления снега с очков

Текстурированная кожа Indogoat

Кожаные вставки на ладони и больших пальцах обеспечивают надежный хват

Мембрана OutDry



Превосходные дышащие характеристики обеспечиваются вставками из перфорированной кожи между пальцами

Усиление нитью Kevlar



Анатомический крой и повышенная подвижность пальцев обеспечивают надежный хват

X-STATIC сетчатый материал, обладающий антибактериальными и влагоотводящими свойствами

Перчатки OutDry Backcountry

Наружная часть: Кожа, Нейлон, Cordura
Внутренняя поверхность: Кожа, Перфорированная кожа

Утеплитель: PrimaLoft Gold



446256 • S-3XL • Черный (90)



Перчатки OutDry Highmark

- Максимальная подвижность пальцев благодаря вставкам эластичной ткани на костяшках.
- Ткань перчаток обладает превосходной стойкостью к истиранию.
- Манжеты из неопрена допускают регулировку в широком диапазоне.
- Вставки из материала Nylon Cordura и накладки в области суставов.

Наружная часть: Нейлон, Неопрен, Cordura
Внутренняя поверхность: Кожа, Искусственная замша Nash

Утеплитель: PrimaLoft Gold



446279 • S-3XL • Черный (90)



УЗНАТЬ БОЛЬШЕ О НАШИХ ПЕРЧАТКАХ **OUTDRY BACKCOUNTRY** МОЖНО НА НАШЕМ КАНАЛЕ: [YOUTUBE.COM/OFFICIALSKIDOO](https://www.youtube.com/officialskidoo)

УЗНАТЬ БОЛЬШЕ О НАШИХ ПЕРЧАТКАХ **OUTDRY HIGHMARKS** МОЖНО НА НАШЕМ КАНАЛЕ: [YOUTUBE.COM/OFFICIALSKIDOO](https://www.youtube.com/officialskidoo)

Перчатки Grip

Функциональные утепленные перчатки с надежным хватом.

- Технология mcFIT обеспечивает надежный хват и повышенные тактильные характеристики.
- Утепление только с тыльной стороны ладони не препятствует надежному хвату.
- Ветрозащитные элементы на кончиках пальцев.
- Прочная кожаная вставка на ладони.
- Скребок для очистки визора.

Наружная часть: Кожа, Нейлон, Хлоропеновый каучук, Полиэстер

Утеплитель: PrimaLoft Gold



446234 • S-3XL • Черный (90)



Перчатки Mountain

Неутепленные перчатки подойдут для умеренно прохладной погоды.

- Технология mcFIT обеспечивает более надежный хват.
- Перчатки с подкладкой для умеренно прохладной погоды.
- Подкладка из водонепроницаемого, ветрозащитного и дышащего материала Nitroa.

Наружная часть: Нейлон, Кожа

mcFIT

446222 • S-3XL • Черный (90)



СЕКТОР TRAIL PERFORMANCE

ВЫСОКИЙ УРОВЕНЬ ТЕПЛА И УДОБНЫЙ ХВАТ — самые важные для вас характеристики. Теплые и дышащие перчатки прекрасно подойдут для долгих активных поездок.



Кожаные перчатки X-Team

Прочные перчатки из кожи с дополнительным утеплением.

- Вставки на ладони, выполненные по технологии Grip Control, обеспечивают надежный хват.
- Подкладка из водонепроницаемого, ветрозащитного и дышащего материала Waterguard.
- Антибактериальная влагоотводящая подкладка.
- Ветрозащитная конструкция кончиков пальцев.
- Гофрированная конструкция пальцев обеспечивает их полную подвижность.
- Вышитый логотип X на левой перчатке.

Наружная часть: Кожа, Нейлон, Полиэстер
Утеплитель: PrimaLoft Gold



446298 • S-3XL
Черный (90), Ярко-желтый (96)



Нейлоновые перчатки X-Team

Утепленные вентилируемые перчатки прекрасно подойдут для активных райдеров.

- Подкладка из водонепроницаемого, ветрозащитного и дышащего материала Waterguard.
- Вставки на ладони, выполненные по технологии Grip Control, обеспечивают надежный хват.
- Антибактериальная влагоотводящая подкладка.
- Ветрозащитная конструкция кончиков пальцев.
- Дополнительное утепление тыльной стороны ладони для максимальной защиты от холода.
- Скребок для очистки визора.
- Логотип X на левой перчатке.

Наружная часть: Нейлон
Утеплитель: PrimaLoft Gold



446293 • XS-3XL
Черный (90), Ярко-желтый (96)



Перчатки Sno-X

Эти перчатки особенно популярны среди райдеров. Оптимальное количество утеплителя для тех, кто предпочитает активное катание, кому важны хват и подвижность руки.

- Антибактериальная влагоотводящая подкладка.
- Подкладка из водонепроницаемого, ветрозащитного и дышащего материала Waterguard.

Наружная часть: Спандекс, Неопрен, Нейлон
Внутренняя поверхность: Синтетическая замша Nash

Утеплитель: Thermolite
446292 • S-3XL
Черный (90), Ярко-желтый (96)



Перчатки X-Team Crew

Легкие неутепленные перчатки подойдут для теплой погоды или для защиты рук во время кратковременных остановок.

- Мягкие, прочные, гибкие и дышащие.
- Тыльная часть выполнена из эластичной ткани софт-шелл, обеспечивающей подвижность руки и плотную посадку.
- Износостойкие кожаные накладки на пальцах.

Наружная часть: Soft shell, Перфорированная кожа, Кожа, Неопрен
Внутренняя поверхность: Синтетическая кожа
446297 • S-3XL
Черный (90)



СЕКТОР TOURING

ВЫСОКИЕ УРОВНИ ТЕПЛА И ПРОЧНОСТИ — именно то, что вам нужно для продолжительных прогулок на снегоходе.

Перчатки и рукавицы Absolute 0

Единственные перчатки и рукавицы, достойные имени Absolute 0. Разработаны для экстремально низких температур. Созданы с использованием высококачественных материалов.

- Кожаные вставки в области ладони с элементами улучшения хвата.
- Подкладка из водонепроницаемого, ветрозащитного и дышащего материала Waterguard.
- Антибактериальная влагоотводящая подкладка.
- Вставки из мягкой ткани на больших пальцах для очистки визора.

ПЕРЧАТКИ

Наружная часть: Нейлон, Кожа, Полиэстер
Утеплитель: Пух, Primaloft Gold

РУКАВИЦЫ

Наружная часть: Нейлон, Кожа, Cordura
Утеплитель: Primaloft Gold

446282
XS-3XL
Черный
(90)



МУЖСКИЕ
МОДЕЛИ
446283
XS-2XL
Черный (90)



ЖЕНСКИЕ
МОДЕЛИ
446295
S-2XL
Черный (90)



Перчатки Utility

Снегоходные перчатки со вставками из прочной кожи на ладони и костяшках, предназначенные специально для утилитарного применения.

- Кожаные вставки в области ладони, выполненные из спилка коровьей кожи, а также амортизирующие вставки.
- Усиленные кожаные накладки на ладонях и на больших пальцах.
- Анатомический крой и повышенная подвижность пальцев обеспечивают надежный хват.

Наружная часть: Нейлон, Кожа, Cordura
Внутренняя поверхность: Кожа
Утеплитель: Primaloft Gold



446287 · XS-3XL
Черный (90)



Перчатки Holeshoot

Отличные перчатки для комфортного ношения в любых условиях.

- Подкладка из водонепроницаемого, ветрозащитного и дышащего материала Niroga.
- Дополнительное утепление тыльной стороны ладони для максимальной защиты от холода.
- Тонкий слой утеплителя с внутренней стороны ладони улучшает подвижность руки.
- Прорезиненные накладки в области ладони и на большом пальце для лучшего хвата.

Наружная часть: Нейлон
Утеплитель: Thermal Loft
446307 · S-3XL
Черный (90)



Женские перчатки Muskoka

Очень теплые перчатки из нейлона с кожаными вставками на ладони и пальцах.

- Подкладка из водонепроницаемого, ветрозащитного и дышащего материала Niroga.
- Невероятно комфортная подкладка из микрофлиса на запястье.
- Дополнительное утепление тыльной стороны для максимальной защиты от холода.
- Тонкий слой утеплителя с внутренней стороны ладони улучшает подвижность руки.
- Ветрозащитная конструкция кончиков пальцев.
- Антибактериальная влагоотводящая подкладка.

Наружная часть: Нейлон
Утеплитель: Primaloft Gold



446294 · S-2XL
Серый (09), Черный (90)



Женские рукавицы Muskoka

Очень теплые рукавицы из нейлона с кожаной вставкой на ладони.

- Антибактериальная влагоотводящая подкладка.
- Дополнительная теплоизоляция тыльной стороны ладони.

Наружная часть: Нейлон
Внутренняя поверхность: Кожа
Утеплитель: Primaloft Gold



446284 · S-2XL
Черный (90)



ТАБЛИЦА РАЗМЕРОВ ПЕРЧАТКИ И РУКАВИЦЫ (Измерьте ширину ладони)

	МУЖСКИЕ							ЖЕНСКИЕ					
	XS	S	M	L	XL	2XL	3XL	XS	S	M	L	XL	2XL
Сантиметры	7 1/2	8	9	10	11 1/2	13	14	6	7	8	9	10	11 1/2

ГОЛОВНЫЕ УБОРЫ

Шапка Reversible (двусторонняя)

100% Акрил

447540 • Один размер • Серый (09), Бирюзовый (74), Красный (30), Ярко-желтый (96)



Ушанка Ski Doo

100% Хлопок

447538 • Один размер
Красный (30)

Вязаная женская шапка

100% Акрил

447525 • Один размер
Серый (09),
Красный (14),
Бирюзовый (74)

Шапка Ski-Doo X

85% Акрил, 15% Шерсть

447537 • Один размер
Серый (09),
Черный (90)

Женская шапка Muskoka

100% Акрил

447499 • Один размер
Темно-серый (07),
Малиновый (39),
Бирюзовый (74)

Кепка Ski-Doo Signature

100% Хлопок

447401 • Один размер
Черный (90)

Кепка XPS

100% Хлопок

447301 • Один размер
Красный (30)

Кепка Makita

100% хлопок

447425 • Один
размер
Бирюзовый (74)

Кепка Freestyle

100% Хлопок

447396 • Один размер
Красный (30), Черный (90)

Кепка X-Team

100% Хлопок

447417 • Один размер
Темно-серый (07),
Красный (30),
Черный (90)

Кепка X-Team с прямым козырьком

МУЖСКИЕ МОДЕЛИ

100% Хлопок

454137 • Один размер
Черный (90)ЖЕНСКИЕ МОДЕЛИ

100% Хлопок

447439 • Один размер
Красный (14)

ПОДШЛЕМНИКИ И ВОРОТНИКИ

Подшлемник Sublimated

- Эластичная антибактериальная ткань с мягкой внутренней поверхностью.
- Влагодотводящая антибактериальная пропитка.
- Плоские швы не вызывают раздражения кожи.

91% Полиэстер, 9% Спандекс

МУЖСКИЕ МОДЕЛИ

447451 • Один размер
Черный (90)



ЖЕНСКИЕ МОДЕЛИ

447497 • Один размер
Темно-серый (07)



Повязка X-Team

- Многофункциональный предмет экипировки изготовлен из эластичной ткани.
- 12 различных вариантов использования: бандана, повязка на голову, подшлемник и т.д.

94% Хлопок, 6% Спандекс

454138 • Один размер
Темно-серый (07), Черный (90)



Подшлемник Mountain

- Эластичная антибактериальная ткань с мягкой внутренней поверхностью.
- Неопреновая вставка в лицевой части подшлемника эффективно отводит влагу и облегчает дыхание в условиях экстремально низких температур благодаря съемному элементу из резины.
- Плоские швы не вызывают раздражения кожи.
- Хорошо подходит для использования с шлемами открытого типа.

65% Нейлон, 20% Полиэстер, 10% Спандекс, 5% Синтетический каучук

448234 • Один размер
Черный (90)



Подшлемник Technical

- Сетчатые вставки в термонагруженных зонах обеспечивают оптимальную вентиляцию и отвод влаги.
- Для большего тепла внутренняя поверхность выполнена из микрофлиса.
- Ветрозащитный элемент в области шеи.
- Длина в задней части шеи улучшает подвижность головы.
- Плоские швы не вызывают раздражения кожи.

92% Полиэстер, 8% Спандекс

445950 • Один размер
Черный (90)



Подшлемник Mask System

- Идеально подходит для использования совместно со шлемами OXYGEN, BV&S или Modular 3.
- Сохраняет тепло, при этом обеспечивает вентиляцию, отвод влаги и защиту от ветра.
- Водо- и ветронепроницаемая дышащая ткань в области шеи.
- Влагодотводящая ткань.
- Эластичные вставки по бокам для более комфортной посадки.

60% Нейлон, 30% Полиэстер, 10% Спандекс

447546 • S/M, L/XL
Черный (90)



Подшлемник Microfleece

- Эластичная антибактериальная ткань с мягкой внутренней поверхностью.
- Плоские швы не вызывают раздражения кожи.

84% Нейлон, 13% Полиэстер, 3% Спандекс

447565 • Один размер
Черный (90)



Подшлемник Basic

- Сохраняет тепло и сухость. Комфортна в носке.
- Плоские швы не вызывают раздражения кожи.

80% Нейлон, 20% Спандекс

447449 • Один размер
Черный (90)



Воротник Technical

- Сохраняет тепло, при этом обеспечивает вентиляцию, отвод влаги и защиту от ветра и воды.
- Влагодотводящая ткань.
- Отверстия для дыхания выполнены с помощью лазера.
- Эргономичная конструкция с вставками из микрофлиса по бокам и в задней части для большей эластичности.
- Эластичная вставка для подгонки в задней части воротника.

89% Полиэстер, 8% Спандекс, 3% Синтетический каучук

447636 • Один размер
Черный (90)



Воротник

- Вставки из спандекса для более комфортного ношения.
- Нескатывающийся флис.

100% Полиэстер

447634 • Один размер
Черный (90)



БОТИНКИ И НОСКИ



БОТИНКИ SKI-DOO TEC+

Разработаны для активных райдеров, которым важны не только высокие эксплуатационные характеристики, но и комфорт.

Технология PoRon XRD, по которой выполнен язычок ботинка, обеспечивает максимальную защиту нижней части голени от ударов

Шнурки усилены нитью Kevlar

Влагоотводящая внутренняя подкладка

Максимальную защиту от холода обеспечивают 600 г утеплителя PrimaLoft ECO FOOTWEAR

Внешний кожаный слой объединен с водонепроницаемой мембраной COSMO HydroGuard

Ботинки Ski-Doo Tec+

- Съемная стелька.
- Специально для женщин добавлены маленькие размеры.

444236 • 5, 6, 7, 8, 9, 10, 11, 12, 13
Черный (90)



Нескользкая подошва с агрессивным рисунком протектора обеспечивает хорошее сцепление с подножками

Вырез сзади в верхней части берца обеспечивает удобство при ходьбе



Особая форма задника обеспечивает эффективную поддержку лодыжки и пяточного сухожилия

Носок устойчив к трению и ударам

Ботинки Ski-Doo Rebel

Универсальные ботинки сохраняют ваши ноги в тепле и сухости — даже в самый сильный мороз.

- Универсальные ботинки для катания по трассам.
- Водонепроницаемая мембрана.
- Верх из синтетической кожи.
- Утеплитель Thinsulate.
- Подошва с повышенным сцеплением.
- Водонепроницаемая резиновая подошва.



МУЖСКИЕ МОДЕЛИ
444160 • 7, 8, 9, 10, 11, 12, 13
Черный (90)



ЖЕНСКИЕ МОДЕЛИ
444168 • 6, 7, 8, 9, 10
Темно-серый (07)

Неопреновые сапоги Supreme

Универсальные, теплые, комфортные и на 100% водонепроницаемые сапоги.

- Изготовлены из неопрена.
- 400 г утеплителя PrimaLoft.
- Подкладка Dri-Lex.
- 100% водонепроницаемые.
- Встроенные ручки.
- Прочная подошва.
- Агрессивный рисунок подошвы.
- Вулканизированная бесшовная наружная поверхность.

444219 • 7, 8, 9, 10, 11, 12, 13
Черный (90)



ДЛЯ ДОСТИЖЕНИЯ МАКСИМАЛЬНОЙ ЗАЩИТЫ ОТ ХОЛОДА РЕКОМЕНДУЕТСЯ ИСПОЛЬЗОВАТЬ ТЕРМОНОСКИ.

Термоноски

- Более легкие и теплые носки, по сравнению с любыми другими термоносками аналогичной толщины, представленными на рынке, кроме того лучше других отводят влагу.
- Полые волокна Thermolite обеспечивают высокий уровень тепла и удобства ношения.

40% Полиэстер Thermosool,
25% Нейлон, 17% Шерсть,
16% Полипропилен

444230 • S, M, L
Малиновый (39), Черный (90),
Ярко-желтый (96)



Женские модели

Носки Active/Race

- Выполнены из пряжи Isofil, сохраняющей ноги в тепле и сухости благодаря добавлению полипропиленовых волокон, которые удерживают теплый воздух и замедляют рассеивание тепла.
- Усиленные носок и пятка, а также дополнительная защита голени.
- Специальные вставки для снижения нагрузки от ударов.

41% Нейлон, 38% Мериноссовая шерсть, 19% Полипропилен,
2% Эластан

444229 • S, M, L
Синий (80), Черный (90),
Ярко-желтый (96)



ТАБЛИЦА РАЗМЕРОВ БОТИНКИ

МУЖСКИЕ МОДЕЛИ	ЖЕНСКИЕ МОДЕЛИ													
	5	6	7	8	9	10	11	12	13	6	7	8	9	10
ЕС — Универсальные размеры обуви	37	38	39,5	41	42	43	44,5	46	47	35,5	37	38	39,5	41
Длина стельки (см)	23	24	24,5	25,5	26,5	27	28	29	29,5	22	23	24	24,5	25,5

ТАБЛИЦА РАЗМЕРОВ НОСКИ

	S	M	L
Мужские	--	38—42	43—47
Женские	35—38	39—42	--

ПОВСЕДНЕВНАЯ ОДЕЖДА





**Флисовая кофта
Sno-X**

454117 · XS-3XL
Темно-серый (07),
Красный (30),
Бирюзовый (74)



**Кофта из микрофлиса
X-Team**

454110 · S-3XL
Темно-серый (07),
Черный (90)



**Кофта MCode Mid
Layer**

454115 · S-3XL
Темно-серый (07),
Ярко-желтый (96)



**Толстовка
с капюшоном
X-Team**

454103 · S-3XL
Темно-серый (07),
Ярко-желтый (96)



**Толстовка с
капюшоном Ski-Doo
Winterbreak**

454087 · S-3XL
Синий (89)



**Толстовка
Ski-Doo**

454105 · S-3XL
Красный (14),
Бирюзовый (74)





Футболка с длинным рукавом X-Team
454089 • S-3XL
Лиловый (27),
Красный (30)



Рубашка Overshirt
454107 • S-3XL
Красный (30)



Футболка X-Team
454121 • S-2XL • Красный (30), Ярко-желтый (96)



Футболка Makita
454123 • S- 2XL • Бирюзовый (74)



Футболка Highmark
454122 • S-2XL • Синий (80)





Футболка X-Team

454094 • S-3XL
Белый (01), Красный (30),
Черный (90),
Ярко-желтый (96)



Футболка Vintage

454095 • S-3XL
Белый (01),
Лиловый (27)



Футболка Ride

454092 • S-3XL
Бирюзовый (74),
Черный (90),
Ярко-желтый (96)



Футболка Mountain

454096 • S-3XL
Черный (90)



Футболка Signature

454088 • S-3XL
Белый (01), Черный (90),
Ярко-желтый (96)



Водолазка X-Team

454133 • S-2XL
Черный (90)





Кофта из микрофлиса X-Team

454111 · XS-2XL
 Бирюзовый (74), Черный (90),
 Ярко-желтый (96)



Флисовая кофта Muskoka

454112 · XS-2XL
 Темно-серый (07),
 Красный (14), Ледяной (38)



Флисовая кофта Спо-Х

454116 · XS-2XL
 Красный (30),
 Бирюзовый (74)



Рубашка Overshirt

454104 · XS-2XL
 Красный (30)



Толстовка с капюшоном X-Team

454102 · XS-2XL
 Бирюзовый (74), Черный (90)



Толстовка с капюшоном Polar

454106 · XS-2XL
 Темно-серый (07),
 Красный (14)





Футболка с длинным рукавом Muskoka

454097 · XS-2XL
Синий (89)



Футболка с длинным рукавом X-Team

454099 · XS-3XL
Лиловый (27),
Черный (90)



Футболка X-Team

454091 · XS-3XL
Белый (01), Красный (30), Черный (90)



Футболка Muskoka

454093 · XS-2XL
Белый (01), Бирюзовый (74)



Футболка Rider

454090 · XS-2XL
Лиловый (27),
Красный (30)



Футболка Signature

454098 · XS-2XL
Белый (01),
Бирюзовый (74),
Черный (90)



Футболка X-Team

454120 · XS-2XL
Красный (30),
Бирюзовый (74)



ПОДРОСТКОВАЯ ОДЕЖДА



Куртка X-Team

- Основные швы и логотипы проклеены.
- Регулируемые подол и манжеты.
- Внутренние манжеты из микрофлиса.
- Микрофлисовая вставка на воротнике и подкладка на спине увеличивают уровень тепла.
- Анатомический крой рукавов.
- Внутренняя юбка для защиты от снега и ветра.
- Двойной клапан на груди.
- Светоотражающие элементы на рукавах и спине.

Наружная часть: Нейлон
Утеплитель: Thermal Loft

RPM

440791
7, 8, 10, 12, 14, 16, 18
Разноцветный (18),
Красный (30),
Ярко-желтый (96)



Разноцветный

Полукомбинезон X-Team

- 100% водонепроницаемый.
- Система увеличения длины брючин, оснащенная застежкой-молнией, позволяет сделать брючины длиннее на 10 см.
- Основные швы проклеены.
- Передний и задний фартуки увеличенного размера.
- Анатомический усиленный крой в области коленей.
- Регулируемые подтяжки.
- Эластичная вставка сзади на поясе.
- Противоснежные гетры.

Наружная часть: 71% Нейлон,
29% Полиэстер
Утеплитель: Thermal Loft

RPM

441605 • 7, 8, 10, 12, 14, 16
Черный (90)



Шлем Junior X Cross Crush

- Корпус шлема выполнен из передового композиционного материала.
- Внутренняя поверхность шлема выполнена из пенополистирола (EPS) переменной плотности.
- Очень мягкая съемная моющаяся подкладка.
- Регулируемый козырек.
- Большое количество вентиляционных отверстий для охлаждения внутреннего пространства шлема и отвода влаги.
- Легкая D-образная застежка ремня.
- Наклейки Ski-Doo и Cap-Am в комплекте.
- Дополнительная маска-дефлектор приобретается отдельно.

Наружная часть: АБС-пластик

DOT ECE22.05

448506 • S, M, L
Черный с графическим оформлением (94)



Очки Ski-Doo Trail производства Scott

- Термостойкие стекла из материала Lexap с предотвращающим запотевание покрытием No-Fog и защитой от УФ-излучения.
- Прилегающая к лицу поверхность очков выполнена из многослойного гипоаллергенного пеноматериала.
- Прочный ремешок с противоскользящей вставкой.
- Совместимы с системой быстросъемных креплений Speed Strap (приобретаются отдельно).

448511 • Один размер
Черный (90)





Флисовая кофта X-Team

454108
7-8, 10-12, 14-16
Оранжевый (12),
Ярко-желтый (96)



Двухсторонняя шапочка

100% Акрил
447447 · Один размер
Серый (09), Черный (90), Ярко-желтый (96)



Балаклава Basic

- Сохраняет тепло и сухость. Комфортна в носке.
- Плоские швы не вызывают раздражения кожи.

80% Нейлон, 20% Спандекс
445685 · S/M, L/XL
Черный (90)



Перчатки X-Team

- Водонепроницаемая и дышащая мембрана.
- Манжеты из эластичного флиса.
- Подкладка из мягкого полиэстера с антимикробной пропиткой Microban.

Наружная часть: 65% Нейлон, 20% Полиуретан, 15% Эластичный полиэстер
Утеплитель: Thermal Loft
446289 · 6-8, 10-12, 14-16
Черный (90)



Рукавицы X-Team

- Водонепроницаемая и дышащая мембрана.
- Подкладка из полиэстера с антимикробной пропиткой Microban.

Наружная часть: 65% Нейлон, 20% Полиуретан, 15% Эластичный полиэстер
Утеплитель: Thermal Loft
446303 · 6-8, 10-12, 14-16
Черный (90)



Ботинки X-Team

- Водонепроницаемые.
- Резиновые вставки.
- Съемная вставка толщиной 6 мм.
- Высота: 30,5 см.

100% Полиэстер
444194 · 1, 2, 3, 4, 5, 6
Черный (90)



Термоноски

- Удобство ношения обеспечивается сочетанием прочного полиамидного нейлона и теплой меринсовой шерсти.
- Особая конструкция для сохранения формы на многие годы; не раздражают кожу.

35% Меринсовая шерсть, 35% Акрил, 28% Нейлон, 2% Эластан
444151 · S/M, L/XL
Темно-серый (07), Желтый (10)



ТАБЛИЦА РАЗМЕРОВ ПОДРОСТКОВАЯ ОДЕЖДА

КУРТКИ, ПОЛУКОМБИНЕЗОНЫ И ФЛИСОВЫЕ КОФТЫ							
	7	8	10	12	14	16	18
Рост, см	127	135	142	150	157,5	165	173
Обхват груди, см	66	68,5	72	76	80	84	89
Обхват талии, см	57	58	61	63,5	66	68,5	75,5
Обхват бедер	66	68,5	72	76	80	84	93
Длина рук, см	58	62	72	76	80	84	86
Паховый шов, см	58	62	67	71	75	79	80

БОТИНКИ						
	1	2	3	4	5	6
ЕС — Универсальные размеры обуви	32	33	34	35,5	37	38
Длина стельки (см)	19,5	20,5	21,5	23	24	25

ПОДРОСТКОВЫЙ ШЛЕМ			ДЕТСКИЕ НОСКИ	
	S	M	S/M	L/XL
Окружность головы (см)	49 — 50	51 — 52	32—34	35,5—38

ДЕТСКАЯ ОДЕЖДА



Куртка X-Team

- Основные швы и логотипы проклеены.
- Подкладка из флиса обеспечивает превосходную защиту от холода.
- Регулируемый подол.
- Эластичный материал на запястьях.
- Анатомический крой рукавов с возможностью увеличения их длины.
- Светоотражающие элементы на груди и спине.

Наружная часть: Нейлон
Утеплитель: Thermal Loft

RPM

440792

2, 3, 4, 5, 6

Бирюзовый (74), Ярко-желтый (96)



Полукомбинезон X-Team

- 100% водонепроницаемый.
- Система увеличения длины брючин, оснащенная застежкой-молнией, позволяет сделать брючины длиннее на 10 см.
- Основные швы проклеены.
- Передний и задний фартуки увеличенного размера с флисовой подкладкой.
- Анатомический усиленный крой в области коленей.
- Регулируемые подтяжки и пояс с использованием застежек-липучек Velcro.
- Эластичная вставка сзади на поясе.
- Противоснежные гетры.

Наружная часть: 68% Нейлон, 32% Полиэстер
Утеплитель: Thermal Loft

RPM

441580 · 2, 3, 4, 5, 6

Черный (90)



Рукавицы X-Team

- Водонепроницаемая и дышащая мембрана.
- Шнурковая затяжка на манжете.
- Регулируемый крючок и петлевой ремень против соскальзывания.
- Подкладка из полиэстера с антимикробной пропиткой Microban.

Наружная часть: Нейлон
Утеплитель: Thermal Loft
446302 · 2, 4, 6
Черный (90)



Шапка с помпоном Racing

100% Акрил
448471 · Один размер
Красный (14), Ярко-желтый (96)



Флисовая кофта X-Team

454109 · 2, 3-4, 5-6
Красный (30), Бирюзовый (74)



КУРТКИ И ПОЛУКОМБИНЕЗОНЫ СИСТЕМА УВЕЛИЧЕНИЯ ДЛИНЫ РУКАВОВ И БРЮЧИН

Разрежьте нити красного цвета на внутренней подкладке, чтобы увеличить длину рукавов и брючин на 10 см.



ТАБЛИЦА РАЗМЕРОВ ДЕТСКАЯ ЭКИПИРОВКА

КУРТКИ, ПОЛУКОМБИНЕЗОНЫ И ФЛИСОВЫЕ КОФТЫ					
	2	3	4	5	6
Рост, см	89	96,5	104	112	119
Обхват груди, см	53	56	58	61	63,5
Обхват талии, см	51	52	53	55	56
Обхват бедер	53	56	58	61	63,5
Длина рук, см	39	43	47	51	55
Паховый шов, см	34	39	44	49,5	53

Рюкзак Ski-Doo Urban Ogio

- Отдельный защищенный карман для переноски ноутбука.
- Защищенный карман для iPad / планшета / электронной книги.
- Боковые карманы для напитков и аксессуаров.
- Удобные регулируемые плечевые ремни.
- Передний карман с двумя защищенными отделениями для аксессуаров и небольшим кармашком.
- 50 x 34 x 24 см

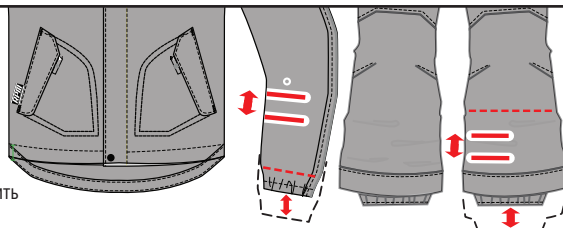

- Вместимость: 38,5 л.
- Вес: 1,4 кг.
- Карман для ноутбука: 42 x 28 x 4 см.

Полиэстер Oxford плотностью 600 ден,
Полиэстер Dobby плотностью 420 ден

469290 · Один размер
Черный (90)

Рюкзак Ski-Doo Elevation

- 2-точечная регулировка плечевых ремней и регулировка нагрудного ремня.
- Удобный поясной ремень с двумя карманами.
- Основное отделение объемом 8 литров.
- Мягкий верхний карман для дополнительной пары очков или небольших электронных приборов.
- Боковой крепеж для лопаты.
- Карман со съемным органайзером для инструментов.
- Закрывающийся карман для лавинного щупа.
- Спинка с вентиляционными каналами.
- Лопата не входит в комплект поставки.



100% Полиэстер

469266 · Один размер
Черный (90)

Сумка для экипировки Ski-Doo Big Mouth Ogio

- Верхний карман на молнии позволяет отделить сухие вещи от намокших.
- Вместительное основное отделение обеспечивает легкий доступ ко всей упакованной экипировке.
- Вместительный карман снизу.
- Складной коврик для переодевания.
- Телескопическая ручка.
- 80 x 41 x 46 см
- Вместимость: 139 л.
- Вес: 4,4 кг.

Полиэстер плотностью 900 ден,
подкладка выполнена из экологичного ПВХ

469292 · Один размер
Черный (90)



Сумка для экипировки Ski-Doo Slayer Ogio

- Вместительное основное отделение обеспечивает легкий доступ ко всей упакованной экипировке.
- Вместительный отдельный карман для обуви.
- Карман для аксессуаров на молнии.
- Удобные ручки для переноски.
- Съемный плечевой ремень.
- Прочная усиленная основа.
- 81 x 41 x 46 см
- Вместимость: 125 л.
- Вес: 1,4 кг.

Полиэстер плотностью 900 ден,
подкладка выполнена из экологичного ПВХ

469291 · Один размер
Черный (90)



СПОСОБ ИЗМЕРЕНИЯ

- Для получения наиболее точных результатов, обратитесь за помощью для проведения измерений.
- Измерения проводите в нижнем белье.
- Измерительная лента должна быть приложена достаточно плотно.
- Если результат находится между двумя размерами, выбирайте больший.

Рост Измерения проводите без обуви, пятки и спина должны быть прижаты к стене.

Голова. Вокруг головы, от центра лба, над ушами и над затылочной костью.

Длина рук. Руки должны быть вытянуты вдоль туловища и слегка согнуты в локтях. Измеряйте от центра шеи (со спины) вдоль руки до запястья.

Объем груди. Измеряется ниже рук, вокруг самой полной части груди.

КАКОЙ КОД СООТВЕТСТВУЕТ ВАШЕМУ РАЗМЕРУ?

1. Найдите свой размер.
2. Соответствующий размеру код — это цифра, используемая для дополнения каталожного номера в вашем заказе.
Пример: 440 227 90
Размер: M = код «06»,
поэтому 440 227 06 90

Объем талии. Непосредственно под нижним ребром.

Объем бедер. В самой широкой части.

Длина пахового шва. Без обуви, от промежности до пола.

Перчатки. Измерьте ширину ладони.

Ботинки. Длина ступни от пятки до кончиков пальцев.

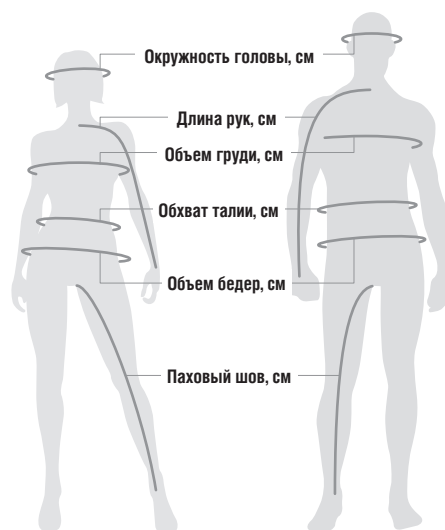

РАЗМЕР	КОД	РАЗМЕР	КОД	РАЗМЕР	КОД	РАЗМЕР	КОД	РАЗМЕР	КОД	РАЗМЕР	КОД
Один размер	00	XL	12	4XL	19	6	63,5	13	84	7-8	54
XS	02	XLT	13	5XL	88	7	68,5	14	86	10-12	49
S	04	2XL	14	1	51	8	71	16	89	14-16	50
M	06	2XLT	15	2	53	9	29	18	78	S/M	72
MT	07	3XL	16	3	56	10	76	3-4	79	M/L	91
L	09	3XLT	43	4	58	11	79	5-6	52	L/XL	73
LT	10	4XL	18	5	61	12	81	6-8	48		

ОДЕЖДА ВЕРХНЕГО, СРЕДНЕГО И БАЗОВОГО СЛОЕВ + ПОВСЕДНЕВНАЯ ОДЕЖДА

	МУЖСКИЕ МОДЕЛИ — СРЕДНИЙ РОСТ 172—182 см										ВЫСОКИЙ РОСТ 185—193 см					
	XS	S	M	L	XL	2XL	3XL	4XL	5XL	MT	LT	XLT	2XLT	3XLT	4XLT	
Обхват груди, см	84—89	89—94	94—102	102—112	112—122	122—132	132—142	142—150	150—160	94—102	102—112	112—122	122—132	132—142	142—150	
Обхват талии, см	68,5—74	74—79	79—86	86—96,5	96,5—107	107—117	117—127	127—135	135—157,5	79—86	86—96,5	96,5—107	107—117	117—127	127—135	
Обхват бедер	84—89	89—94	94—102	102—112	112—122	122—132	132—142	142—150	150—173	94—102	102—112	112—122	122—132	132—142	142—150	
Длина рук, см	76	79	81	84	86	89	89	91	91	85	88	90	93	93	95	
Паховый шов, см	79	80	81	81	81	81	82,5	82,5	84	86	86	86	86	88	88	

	ЖЕНСКИЕ МОДЕЛИ — СРЕДНИЙ РОСТ 162—172 см							ВЫСОКИЙ РОСТ 175—183 см				
	XS	S	M	L	XL	2XL	3XL	MT	LT	XLT		
Обхват груди, см	81—86	86—91	91—99	99—107	107—114	114—124,5	124,5—135	91—99	99—107	107—114		
Обхват талии, см	61—66	66—71	71—76	76—86	86—94	94—104	104—114	71—76	76—86	86—94		
Обхват бедер	86—91	91—96,5	96,5—102	102—112	112—119	119—129,5	129,5—140	96,5—102	102—112	112—119		
Длина рук, см	79	79	80	81	82,5	84	86	84	85	86		
Паховый шов, см	76	76	76	76	76	77	77	81	81	81		

	ДЕТИ И ПОДРОСТКИ											
	2	3	4	5	6	7	8	10	12	14	16	18
Рост, см	89	96,5	104	112	119	127	135	142	150	157,5	165	173
Обхват груди, см	53	56	58	61	63,5	66	68,5	72	76	80	84	89
Обхват талии, см	51	52	53	55	56	57	58	61	63,5	66	68,5	75,5
Обхват бедер	53	56	58	61	63,5	66	68,5	72	76	80	84	93
Длина рук, см	39	43	47	51	55	58	62	72	76	80	84	86
Паховый шов, см	34	39	44	49,5	53	58	62	67	71	75	79	80

БОТИНКИ

	МУЖСКИЕ МОДЕЛИ										ЖЕНСКИЕ МОДЕЛИ					ДЕТСКИЕ				
	5	6	7	8	9	10	11	12	13	14	15	16	17	18	19	20	21	22	23	24
ЕС — Универсальные размеры обуви	37	38	39,5	41	42	43	44,5	46	47	35,5	37	38	39,5	41	32	33	34	35,5	37	38
Длина ноги (дюймы)	9	9 ³ / ₈	9 ⁵ / ₈	10	10 ³ / ₈	10 ⁵ / ₈	11	11 ³ / ₈	11 ⁵ / ₈	8 ⁵ / ₈	9	9 ³ / ₈	9 ⁵ / ₈	10	7 ⁵ / ₈	8	8 ³ / ₈	8 ⁵ / ₈	9	9 ³ / ₈
Длина стельки (см)	23	24	24,5	25,5	26,5	27	28	29	29,5	22	23	24	24,5	25,5	19,5	20,5	21,5	22	23	24

ПЕРЧАТКИ И РУКАВИЦЫ

	МУЖСКИЕ МОДЕЛИ						ЖЕНСКИЕ МОДЕЛИ						
	XS	S	M	L	XL	2XL	XS	S	M	L	XL	2XL	
Длина ладони (см)	7 ¹ / ₂	8	9	10	11 ¹ / ₂	13	14	6	7	8	9	10	11 ¹ / ₂

НОСКИ

	S	M	L
	Мужские	--	38—42
Женские	35—38	39—42	--
	S/M	L/XL	
Детские	32—34	35,5—38	

ШЛЕМЫ

	МУЖСКИЕ И ЖЕНСКИЕ						ДЕТСКИЕ			
	XS	S	M	L	XL	2XL	3XL	S	M	L
Окружность головы (см)	53—54	55—56	57—58	59—60	61—62	63—64	65—66	49—50	51—52	53—54



**CARL KUSTER MOUNTAIN PARK,
РАСПОЛОЖЕННЫЙ В ГОРОДЕ СИКАМУС
(БРИТАНСКАЯ КОЛУМБИЯ, КАНАДА),
СПЕЦИАЛИЗИРУЕТСЯ НА ЭКСКЛЮЗИВНЫХ
СНЕГОХОДНЫХ ЭКСКУРСИЯХ.**

СКМР И BRP — ДАРИМ НОВЫЙ ОПЫТ

Золотой призер соревнований X Games Snocross Карл Кастер собрал самых опытных гидов-проводников Северной Америки, специализирующихся на горном катании.

Команда СКМР ежегодно подвергает нашу продукцию самым серьезным испытаниям для того, чтобы мы могли сделать ее лучше. Хотите пережить уникальный опыт? Отправляйтесь на www.carlkuster.com.



**ВОТ НЕКОТОРЫЕ ПОЗИЦИИ ЭКИПИРОВКИ, КОТОРЫМ НАЙДЕТСЯ МЕСТО
В ШКАФУ КАЖДОГО ЧЛЕНА КОМАНДЫ:**



Куртка
Helium 30

Куртка-
утеплитель

Белье
Merino

Перчатки
Mountain

Штабелируемая
топливная
канистра LinQ

Спортивное
сиденье
FORTY7C

Гибкие
ветрозащитные
щитки

Передние
амортизаторы —
Float 3

Комплект решетки
фильтра
предварительной
очистки

ДОПОЛНИТЕЛЬНОЕ ОБОРУДОВАНИЕ, ЗАПАСНЫЕ ЧАСТИ, МАСЛА И СМАЗКИ XPS ДЛЯ ОБСЛУЖИВАНИЯ ТЕХНИКИ



- 79 ТАБЛИЦА СООТВЕТСТВИЯ ПЛАТФОРМ / ДОПОЛНИТЕЛЬНОГО ОБОРУДОВАНИЯ
- 80 СИСТЕМА LinQ
- 82 КАНИСТРЫ ДЛЯ ТОПЛИВА И МАСЛА
- 84 РЕШЕНИЯ ДЛЯ ХРАНЕНИЯ
- 95 БАГАЖНИКИ
- 96 СИДЕНЬЯ И СПИНКИ
- 101 ВЕТРОВЫЕ СТЕКЛА И СРЕДСТВА ВЕТРОЗАЩИТЫ
- 108 ВЕТРОЗАЩИТНЫЕ ЩИТКИ И УСТАНОВЛИВАЕМОЕ НА РУЛЬ ДОПОЛНИТЕЛЬНОЕ ОБОРУДОВАНИЕ
- 109 ЗЕРКАЛА
- 110 РЕГУЛИРУЕМЫЕ ПРОСТАВКИ РУЛЯ И КОМПЛЕКТЫ ДОПОЛНИТЕЛЬНЫХ ПРОСТАВОК
- 112 СВЕТОДИОДНОЕ ОСВЕЩЕНИЕ
- 115 БАМПЕРЫ, СЦЕПНЫЕ УСТРОЙСТВА И ЛЕБЕДКИ
- 120 ЭЛЕМЕНТЫ ЗАЩИТЫ И УСИЛЕНИЯ
- 124 ПОДНОЖКИ И НАКЛАДКИ ДЛЯ КОЛЕНЕЙ
- 127 СЦЕПЛЕНИЕ С ПОВЕРХНОСТЬЮ И УПРАВЛЯЕМОСТЬ
- 136 КАТКИ И НАКЛАДКИ ПОЛОЗЬЕВ
- 137 ХРАНЕНИЕ И ПЕРЕВОЗКА ГРУЗОВ
- 138 ПОДВЕСКА И КОМПЛЕКТЫ АМОРТИЗАТОРОВ FOX
- 142 КОМПЛЕКТЫ ВЕНТИЛЯЦИОННЫХ РЕШЕТОК И ФИЛЬТРЫ ПРЕДВАРИТЕЛЬНОЙ ОЧИСТКИ
- 143 ОХЛАЖДЕНИЕ И СМАЗКА
- 144 ЭКШН-КАМЕРА
- 144 ЭЛЕКТРООБОРУДОВАНИЕ И ЭЛЕКТРОННЫЕ УСТРОЙСТВА
- 148 ТРАНСПОРТИРОВОЧНЫЕ ЧЕХЛЫ
- 151 ПЛАТФОРМЫ ДЛЯ УСТАНОВКИ И ТРАНСПОРТИРОВКИ СНЕГОХОДА
- 152 ЭКСКЛЮЗИВНЫЕ КОМПЛЕКТЫ НАКЛЕЕК ДЛЯ СНЕГОХОДА
- 154 ПОДШИПНИКИ, РЕМНИ И СВЕЧИ ЗАЖИГАНИЯ
- 155 ВЕДУЩИЕ И ВЕДОМЫЕ ШКИВЫ ВАРИАТОРА, КОМПОНЕНТЫ СИСТЕМЫ QRS
- 158 МАСЛА И СМАЗКИ XPS

АКСЕССУАРЫ ДЛЯ СНЕГОХОДОВ СЕКМЕНТА MOUNTAIN

1

СУМКА ДЛЯ СУШКИ ОЧКОВ
СТР. 86

2

СИДЕНЬЕ PERFORMANCE
ПРОИЗВОДСТВА FORTY7C
СТР. 97

3

НИЗКОПРОФИЛЬНАЯ
ВОДОНЕПРОНИЦАЕМАЯ СУМКА
НА ТОННЕЛЬ LinQ
СТР. 93

4

УСИЛЕНИЕ ТОННЕЛЯ
СТР. 124

5

МАСЛЯНАЯ КАНИСТРА LinQ
СТР. 83



«Все мои горные снегоходы оснащены дополнительным оборудованием Ski-Doo; обилие аксессуаров позволяет мне добиваться большего от своего снегохода и находить новые способы помочь другим людям».

КАРЛ КАСТЕР (CARL CUSTER)

Эксперт Ski-Doo, гонщик ассоциации RMSHA



АКСЕССУАРЫ ДЛЯ СНЕГОХОДОВ СЕКМЕНТА MOUNTAIN

ДОПОЛНИТЕЛЬНОЕ ОБОРУДОВАНИЕ
И АКСЕССУАРЫ

Изделие может отличаться от представленного на изображении



НА НОВОМ САЙТЕ [SKI-DOO.COM](http://ski-doo.com) ВЫБРАТЬ АКСЕССУАРЫ ДЛЯ СНЕГОХОДА, О КОТОРОМ ВЫ МЕЧТАЛИ, ПРОЩЕ ПРОСТОГО.

Создайте свой идеальный снегоход на ski-doo.com. Процесс подбора дополнительного оборудования теперь прост как никогда.

АКСЕССУАРЫ ДЛЯ СНЕГОХОДОВ СЕГМЕНТА TRAIL PERFORMANCE

1

СВЕРХНИЗКОЕ ВЕТРОВОЕ
СТЕКЛО СТР. 102

2

ДОПОЛНИТЕЛЬНЫЕ
СВЕТОДИОДНЫЕ ФАРЫ
ДАЛЬНОГО СВЕТА СТР. 113

3

ДОПОЛНИТЕЛЬНАЯ
СВЕТОДИОДНАЯ ФАРА СТР. 113

4

ПЕРЕДНИЙ БАМПЕР ADVENTURE
СТР. 116

5

ПОЛНОРАЗМЕРНАЯ ЗАЩИТНАЯ
ПЛАСТИНА СТР. 121

6

ЛЫЖИ PILOT R СТР. 128



«Каждый год марка Ski-Doo поднимает планку и линейка дополнительного оборудования для моделей TRAIL ACCESSORIES 2019 модельного года является очередным подтверждением!»

**СПЕНСЕР КАУИНГ
(SPENCER COWING)**

Эксперт Ski-Doo



**НА НОВОМ САЙТЕ SKI-DOO.COM ВЫБРАТЬ АКСЕССУАРЫ ДЛЯ СНЕГОХОДА,
О КОТОРОМ ВЫ МЕЧТАЛИ, ПРОЩЕ ПРОСТОГО.**

Создайте свой идеальный снегоход на ski-doo.com. Процесс подбора дополнительного оборудования теперь прост как никогда.

АКСЕССУАРЫ ДЛЯ СНЕГОХОДОВ СЕКМЕНТА CROSSOVER

1

РЕГУЛИРУЕМОЕ ВЕТРОВОЕ
СТЕКЛО СТР. 102

2

ДОПОЛНИТЕЛЬНАЯ
СВЕТОДИОДНАЯ ФАРА
СТР. 113

3

РАБОЧЕЕ ОСВЕЩЕНИЕ СТР. 114

4

СВЕРХПРОЧНЫЙ ПЕРЕДНИЙ
БАМПЕР СТР. 115

5

ПЕРЕДНИЙ БАМПЕР
С ЗАЩИТОЙ БОКОВЫХ
ПАНЕЛЕЙ
СТР. 115



«Линейка дополнительного оборудования Ski-Doo для снегоходов сегмента CROSSOVER позволяет мне оснастить его передовыми решениями в области освещения, защиты и множеством других аксессуаров».

**ПРЕСТОН КАУИНГ
(PRESTON COWING)**

Эксперт по движению по трассам



Изделие может отличаться от представленного на изображении



**НА НОВОМ САЙТЕ SKI-DOO.COM ВЫБРАТЬ АКСЕССУАРЫ ДЛЯ СНЕГОХОДА,
О КОТОРОМ ВЫ МЕЧТАЛИ, ПРОЩЕ ПРОСТОГО.**

Создайте свой идеальный снегоход на ski-doo.com. Процесс подбора дополнительного оборудования теперь прост как никогда.

АКСЕССУАРЫ ДЛЯ СНЕГОХОДОВ СЕГМЕНТА UTILITY

1

РЕГУЛИРУЕМОЕ ВЕТРОВОЕ
СТЕКЛО СТР. 101

2

ДОПОЛНИТЕЛЬНАЯ
СВЕТОДИОДНАЯ ФАРА СТР. 113

3

РАЗМЕЩАЕМЫЕ НА ПЕРЕДНЕМ
БАМПЕРЕ РАБОЧИЕ ФОНАРИ
СТР. 114

4

ПЕРЕДНИЙ БАМПЕР С ЗАЩИТОЙ
БОКОВЫХ ПАНЕЛЕЙ СТР. 115

5

СВЕРХПРОЧНЫЙ ПЕРЕДНИЙ
БАМПЕР СТР. 115



«Широкая линейка дополнительного оборудования Ski-Doo позволяет вам улучшить защиту снегохода, увеличить уровень освещенности, а также расширить его функциональность, а также обеспечить собственную безопасность».

**БРЭТ ДЖИНДЖЕРИ
(BRETT GINGERY)**

Райдер-эксперт



Изделие может отличаться от представленного на изображении



НА НОВОМ САЙТЕ SKI-DOO.COM ВЫБРАТЬ АКСЕССУАРЫ ДЛЯ СНЕГОХОДА, О КОТОРОМ ВЫ МЕЧТАЛИ, ПРОЩЕ ПРОСТОГО.

Создайте свой идеальный снегоход на ski-doo.com. Процесс подбора дополнительного оборудования теперь прост как никогда.

КАКИЕ АКСЕССУАРЫ ПОДОЙДУТ ДЛЯ ВАШЕГО СТИЛЯ КАТАНИЯ?

Описания аксессуаров и запчастей в этом каталоге сопровождаются обозначением ПЛАТФОРМЫ, например, REV, REV-XP, REV-XR, REV-XS, REV-XM, REV-XU и REV GEN4, для того, чтобы вам было проще понять, какие аксессуары подойдут для вашей модели.

Воспользуйтесь этой таблицей, чтобы определить на какой платформе построен ваш снегоход.



REV Gen4 (узкая платформа)



REV Gen4 (широкая платформа)

2019

2018

2017

МОДЕЛЬ	ДВИГАТЕЛЬ	ПЛАТФОРМА
MXZ		
X-RS™ X® Blizzard TNT™	850 E-TEC 600R E-TEC	REV Gen4 (узкая платформа)
Sport	600	REV-XP
RENEGADE®		
X-RS X Adrenaline	850 E-TEC 600R E-TEC	REV Gen4 (узкая платформа)
X-RS X Adrenaline	900 ACE 900 ACE Turbo	REV Gen4 (широкая платформа)
Enduro	850 E-TEC 600R E-TEC 900 ACE 900 ACE Turbo	REV Gen4 (широкая платформа)
Sport	600 ACE	REV-XS
Sport	600	REV-XP
GRAND TOURING		
Limited Sport	600R E-TEC 900 ACE 900 ACE Turbo	REV Gen4 (широкая платформа)
Sport	600 ACE	REV-XS
BACKCOUNTRY		
X-RS X Backcountry™	850 E-TEC 600R E-TEC	REV Gen4 (узкая платформа)
SUMMIT		
X SP 175 SP 165 SP 154 SP 146	850 E-TEC 600R E-TEC	REV Gen4 (узкая платформа)
Sport	600	REV-XP
FREERIDE™		
850 E-TEC REV Gen4 (узкая платформа)		
EXPEDITION		
Sport	900 ACE	REV Gen4 (широкая платформа)
Sport	600 ACE	REV-XS
Sport	550 Fan	REV-XP
LE SE Xtreme	Все	REV-XU
XU SWT	900 ACE	REV-XU
TUNDRA	Все	REV-XU
SKANDIC®	Все	REV-XU

МОДЕЛЬ	ДВИГАТЕЛЬ	ПЛАТФОРМА
MXZ		
X-RS X Blizzard TNT	850 E-TEC	REV Gen4 (узкая платформа)
X TNT Blizzard X-RS Iron Dog	600 H.O. E-TEC 1200 4-TEC 900 ACE	REV-XS
Sport	600 ACE	REV-XS
Sport	600	REV-XP
RENEGADE		
X-RS X Adrenaline	850 E-TEC	REV Gen4 (узкая платформа)
X Adrenaline	600 H.O. E-TEC 1200 4-TEC 900 ACE	REV-XS
Enduro	800R E-TEC 600 H.O. E-TEC 1200 4-TEC 900 ACE	REV-XS
Backcountry X Backcountry	850 E-TEC	REV Gen4 (узкая платформа)
Backcountry	600 H.O. E-TEC	REV-XM
Sport	600 ACE	REV-XS
Sport	600	REV-XP
GRAND TOURING		
SE LE	1200 4-TEC 900 ACE 600 H.O. E-TEC	REV-XS
Sport	600 ACE	REV-XS
SUMMIT		
X SP 175 SP 165 SP 154 SP 146	850 E-TEC	REV Gen4 (узкая платформа)
SP	600 H.O. E-TEC	REV-XM
Sport	600	REV-XP
FREERIDE		
850 E-TEC REV Gen4 (узкая платформа)		
EXPEDITION		
Sport	900 ACE 600 ACE	REV-XS
Sport	550 Fan	REV-XP
LE SE Xtreme	Все	REV-XU
TUNDRA	Все	REV-XU
SKANDIC	Все	REV-XU

МОДЕЛЬ	ДВИГАТЕЛЬ	ПЛАТФОРМА
MXZ		
X-RS X	800R E-TEC 600 H.O. E-TEC 1200 4-TEC	REV-XS
X TNT	850 E-TEC	REV Gen4 (узкая платформа)
Blizzard TNT	800R E-TEC 600 H.O. E-TEC 1200 4-TEC 900 ACE	REV-XS
Sport	600 ACE	REV-XS
Sport	600	REV-XP
RENEGADE		
X-RS X Adrenaline	800R E-TEC 600 H.O. E-TEC 1200 4-TEC 900 ACE	REV-XS
X Adrenaline	850 E-TEC	REV Gen4 (узкая платформа)
Enduro	800R E-TEC 600 H.O. E-TEC 1200 4-TEC 900 ACE	REV-XS
Backcountry X	800R E-TEC	REV-XM
Backcountry	800R E-TEC 600 H.O. E-TEC	REV-XM
Sport	600 ACE	REV-XS
Sport	600	REV-XP
GRAND TOURING		
SE LE	1200 4-TEC 900 ACE 600 H.O. E-TEC	REV-XS
Sport	600 ACE	REV-XS
SUMMIT		
X SP 165 SP 154	850 E-TEC	REV Gen4 (узкая платформа)
X W/T3 X SP	800R E-TEC 600 H.O. E-TEC	REV-XM
Sport	600	REV-XP
FREERIDE		
800R E-TEC REV-XM		
EXPEDITION		
Sport	900 ACE 600 ACE	REV-XS
Sport	550 Fan	REV-XP
LE SE Xtreme	Все	REV-XU
TUNDRA	Все	REV-XU
SKANDIC	Все	REV-XU

Вы также можете посетить сайт: www.ski-doo.com/owners/previous-model-years.html

LinQTM

SYSTEM

ДОПОЛНИТЕЛЬНОЕ ОБОРУДОВАНИЕ И АКСЕССУАРЫ



**Штабелируемая
топливная канистра LinQ**
860201265



Топливная канистра LinQ
860200585



Сумка на тоннель SR LinQ 21 л
860201273



Боковые сумки LinQ
860200624



Крепление LinQ для сноуборда/лыж
860201255



Багажный короб LinQ
860201100



Сумка на тоннель LinQ Adventure
860201272



НОВИНКА Масляная канистра LinQ
860201621



НОВИНКА Водонепроницаемая сумка
на тоннель LinQ
860201622



НОВИНКА Спортивная сумка LinQ
860201678



НОВИНКА Термокороб LinQ
295100698



НОВИНКА Ящик для инструмента LinQ
715004301



Съемный брызговик LinQ
860201515

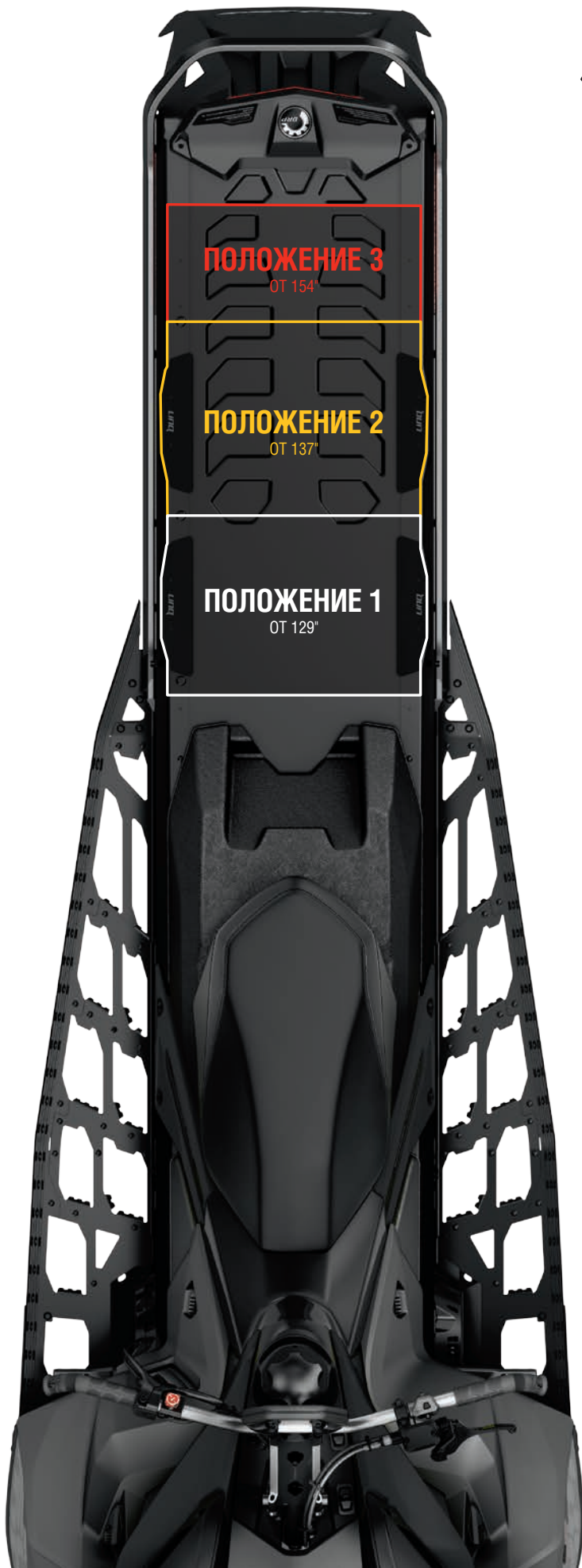

РАЗЛИЧНЫЕ КОНФИГУРАЦИИ КРЕПЛЕНИЙ

Система LinQ представляет собой простейший способ закрепления различного оборудования на снегоходе. Данные крепления надежно удерживают на месте оснащенные ими компоненты. Таблица ниже содержит примеры того, как правильно их использовать.

ДЛИНА СНЕГОХОДА НА ПЛАТФОРМЕ REV GEN4

ПОЛОЖЕНИЕ 1 ОТ 129"		ПОЛОЖЕНИЕ 2 ОТ 137"		ПОЛОЖЕНИЕ 3 ОТ 154"	
НА ТОННЕЛЕ	НА ШТАБЕЛИРУЕМОЙ канистре LINQ	НА ТОННЕЛЕ	ЗА ТОПЛИВНОЙ КАНИСТРОЙ	НА ТОННЕЛЕ	ВОЗМОЖНА УСТАНОВКА НА REV-XM/REV-XS
ДА	НЕТ	НЕТ Слишком большой вес для данной позиции	НЕТ	НЕТ	ДА С комплектом прокладок 860201432
ДА	НЕТ	НЕТ Слишком большой вес для данной позиции	НЕТ	НЕТ	ДА
ДА**	ДА**	ДА	НЕТ	НЕТ	ДА С комплектом прокладок 860201432
ДА	НЕТ	НЕТ	НЕТ	НЕТ	ДА
ДА Требуются крепления в положениях #1 и #3	НЕТ	НЕТ	НЕТ	ДА Требуются крепления в положениях #1 и #3	НЕТ Используйте крепления LinQ для сноуборда/ лыж 860201222
ДА Требуются крепления в положениях #1 и #2	НЕТ	ДА Требуются крепления в положениях #1 и #2	НЕТ	НЕТ	ДА
ДА Требуются крепления в положениях #1 и #2	НЕТ	ДА Требуются крепления в положениях #1 и #2	НЕТ	НЕТ	НЕТ
ДА	ДА	ДА	ДА	НЕТ	ДА
НЕТ	НЕТ	НЕТ	ДА Требуются крепления в положениях #2 и #3	ДА Требуются крепления в положениях #2 и #3	НЕТ
ДА	ДА	НЕТ	ДА	НЕТ	ДА
ДА*	НЕТ	НЕТ Слишком большой вес для данной позиции	НЕТ	НЕТ	ДА С комплектом прокладок 860201432
ДА Кроме моделей, оснащенных сиденьем 1 + 1	НЕТ	НЕТ Слишком большой вес для данной позиции	НЕТ	НЕТ	ДА С комплектом прокладок 860201432
ДА Требуеться особая установка, обратитесь к соответствующим указаниям		ДА Требуеться особая установка, обратитесь к соответствующим указаниям		ДА	НЕТ

*кроме случаев, когда установлена спинка LinQ для сиденья 1 + 1 **кроме случаев, когда установлены спинка LinQ для сиденья 1 + 1 и сиденье 1 + 1

КАНИСТРЫ ДЛЯ ТОПЛИВА И МАСЛА

КАНИСТРЫ ДЛЯ ТОПЛИВА И МАСЛА

«Новая КАНИСТРА ДЛЯ МАСЛА LinQ позволяет мне ни о чем не волноваться, где бы я ни находился. Возможность заправки „закрытой струей“ позволяет мне долить масло в снегоход или бензопилу, не допуская разливов!»

**КУРТ ПИТЕРСОН
(CURT PETERSON)**

Эксперт Ski-Doo

ДОПОЛНИТЕЛЬНОЕ ОБОРУДОВАНИЕ
И АКСЕССУАРЫ





НОВИНКА Масляная канистра LinQ

- Объем 3,78 литра.
- Легко устанавливается на крепления LinQ.
- Продуманная конструкция позволяет легко долить масло в масляный бак снегохода или бензопилу.

REV Gen4, XS, XM, XR, XP, XU Tundra и XU Expedition
860201621



Штабелируемая топливная канистра LinQ

- Наливать бензин с новым дизайном канистры стало легче.
- Объем 14,5 литра.
- Позволяет закреплять поверх канистры сумку на тоннель LinQ, обеспечивая возможность перевозки большего количества багажа.

REV Gen4, XU с переходником LinQ (860200945), XS, XM и XP с прокладками для установки штабелируемой топливной канистры LinQ (860201432)
860201265



Топливная канистра LinQ

- Простая установка/снятие за считанные секунды.
- Объем 11 литров.
- Несовместима с элементами усиления багажника (860200798).

REV Gen4, XM, XS, XP, XR, XU Tundra
Не может быть установлена на модели Grand Touring
860200585



Прокладки установки штабелируемой топливной канистры LinQ

- Необходимы для установки штабелируемой канистры на модели REV-XS, REV-XM, REV-XP.

REV-XS, REV-XM, REV-XP, XU Tundra
Не может устанавливаться на тоннели длиной 305 см
860201432



Переходник LinQ

- Позволяет установить комплект опор крепежа LinQ (860201806) на рельефные тоннели моделей REV-XU.

REV-XU Skandic, XU Expedition
860200945



Примечание. Комплект опор крепежа (860201806) входит в комплект поставки всех аксессуаров LinQ.

ХРАНЕНИЕ

ХРАНЕНИЕ

ДОПОЛНИТЕЛЬНОЕ ОБОРУДОВАНИЕ
И АКСЕССУАРЫ



«СПОРТИВНАЯ СУМКА LinQ быстро и легко устанавливается, а дополнительный объем для перевозки багажа никогда не будет лишним во время снегоходной прогулки».

КУРТ ПИТЕРСОН (CURT PETERSON)

Эксперт Ski-Doo

Сумка на тоннель SR LinQ 21 л

- Полу жесткая раскладная сумка на тоннель LinQ.
- Объем 21 литр.
- Может быть закреплена поверх штабелируемой топливной канистры LinQ или за сиденьем.
- Простая установка/снятие за считанные секунды без применения инструментов.

REV Gen4 Renegade длиной не менее 137"

860201273



НОВИНКА Спортивная сумка LinQ

- Объем 17 литров.
- Жесткая нижняя часть, полужесткая верхняя.

REV Gen4 XM, XS, XP, XR (кроме моделей GTX, Grand Touring)

Не может устанавливаться на модели REV-XU Tundra, оснащенные багажником

860201678



Примечание: Комплект опор крепежа (860201806) входит в комплект поставки всех аксессуаров LinQ.

Сумка на тоннель LinQ Adventure

- Объем 40 литров.
- Жесткая основа из термоформованного пластика, полужесткие боковины и верхняя часть.
- Крышку можно снять для облегчения доступа к внутреннему пространству сумки.
- Многочисленные отсеки, разделители, точки крепления для крюков и строп.
- Внутренний мягкий карман для перевозки очков.
- В комплект поставки входят 4 опоры крепежа LinQ.

REV Gen4, оборудованные гусеницами длиной не менее 137"
860201272



НОВИНКА Ящик для инструмента LinQ

- Объем 19 литров.
- Погодозащищенная конструкция оснащена герметичной крышкой.

REV Gen4, XU
715004301



НОВИНКА Термокороб LinQ

- Конструкция, изготовленная методом центробежной формовки, объемом 16 литров.
- Высококачественная термоизоляция из пеноматериала обеспечивает поддержание постоянной температуры внутри короба.
- Не допускает совместной установки со спинкой сиденья 1+1.

REV Gen4 (кроме моделей Grand Touring и Expedition)
295100698



Комплект наклеек LinQ

- Требуется для установки термокоров LinQ (295100698) на узкоплатформенные модели REV Gen4.

860201778



Комплект опор крепежа LinQ

- Уникальное крепление можно использовать для любого аксессуара с системой крепежа LinQ.
- Установка и снятие без использования инструментов.
- В комплект входит: 2 опоры LinQ и крепеж.

860201806



Комплект защитных наклеек LinQ

- Прочные наклейки из материала Lexan для защиты тоннеля вашего снегохода.

REV Gen4
516007627
1 наклейка

REV-XS, XM, XP, XU Tundra

- Сменный элемент для снегоходов 2013 модельного года, необходимый элемент для использования аксессуаров LinQ на снегоходах 2012 модельного года и ранее.

860200767 • 2 наклейки

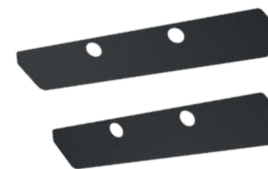

Крепление LinQ

- Совместимо с креплением LinQ для сноуборда/лыж (860201255/860201222) и боковыми сумками LinQ (860200624).
- Установка и снятие без использования инструментов.
- В комплект поставки входят два изделия.

715001707



Сервисный комплект резиновой защелки для аксессуаров LinQ на тоннель

(без иллюстрации)
Сумки на тоннель LinQ и топливная канистра LinQ
860201057

Ремонтный комплект LinQ

- (без иллюстрации)
- Сменный механизм LinQ.
- В комплект входит: рычаг, Т-образный замок и крепеж.

Т-образный замок из алюминия
860201753 • Левый
860201754 • Правый

Т-образный замок из пластмассы
860201137 • Левый
860201138 • Правый



«Благодаря СУМКЕ ДЛЯ ПРОСУШКИ ОЧКОВ я могу больше не волноваться о том, что мои очки могут запотеть, ведь под рукой у меня всегда наготове чистая сухая пара. Превосходное воплощение гениальной в своей простоте идеи».

РОБ ЗЛФОРД (ROB ALFORD)
Эксперт Ski-Doo

НОВИНКА Сумка для просушки очков

- Разработана для перевозки запасной пары очков.
- Тепло в моторном отсеке служит для сушки очков и предотвращает их запотевание.

REV Gen4 (узкая платформа)

860201691



Боковые сумки LinQ

- Высококачественные полужесткие сумки, использующие систему креплений LinQ.
- Простая установка и снятие.
- Могут использоваться совместно с другими дополнительными аксессуарами LinQ.

- Общий объем 26 литров (2 x 13 литров).
- Комплект опор крепежа LinQ (860201806) не входит в комплект поставки.
- Система крепления LinQ входит в комплект поставки (715001707).

REV Gen4, XP, XR, XS (кроме моделей Grand Touring, GTX и MXZ X-RS), XM

860200624



Сумка для очков / запасной канистры масла

- Многофункциональная сумка.
- Обеспечивает удобство перевозки и простой доступ к дополнительной литровой канистре масла XPS или запасным очкам.
- Удобно располагается на верхней части системы охлаждения вариатора.
- Модели с двигателем, отличным от E-TEC, необходимо дооснастить акустической пластиной (512060847).

REV-XM, XS

860200614



Сумка на сиденье LinQ Mountain

- Объем 5 литров.
- Улучшенная конструкция и увеличенная вместимость по сравнению с сумкой LinQ на сиденье для моделей Summit (860201355).
- Жесткая основа из термоформованной пластмассы.
- Потребуется установка плоской крышки батарейного отсека (860201505).

REV Gen4 Summit и Freeride, не оснащенные аккумуляторной батареей

860201274



Сумка на сиденье LinQ

- Интегрированное удобное багажное решение.
- Объем 4 литра.
- Легко снять/установить.
- Может использоваться с сумками на тоннель и топливными канистрами.
- На снегоходах с ручным стартером необходимо установить крышку батарейного отсека (860201407).
- Жесткая основа из термоформованной пластмассы.

Узкоплатформенные REV Gen4 Summit и Freeride, оснащенные электрическим стартером

860201355



Комбинированная сумка LinQ

- Объем 31 литр.
- Простой доступ к многочисленным отделениям.
- Жесткая основа из термоформованного пластика, полужесткие боковины и верхняя часть.
- На снегоходах с ручным стартером необходимо установить крышку и опору батарейного отсека (860201407).

REV Gen4 (узкая платформа) MXZ, Backcountry и Renegade

860201475



Сумка на сиденье Extreme для моделей Summit

- Необходимое оснащение для горной эксплуатации в самых сложных условиях.
- Небольшая высота сумки позволяет получить дополнительное багажное отделение без ущерба свободе передвижений.
- Интегрированное решение, позволяет снимать/устанавливать сиденье REV-XM за считанные секунды, не занимает место на тоннеле.
- Используется с сиденьем REV-XM.
- Объем 5 литров.
- Внутренняя застежка-молния для доступа к отсеку под сиденьем.

REV-XM, XP, Tundra XU Xtreme

860200745



Примечание: Комплект опор крепежа (860201806) входит в комплект поставки всех аксессуаров LinQ.



«Удобное решение для перевозки груза. Если мне нужно взять с собой дополнительный груз, то СУМКА НА СИДЕНЬЕ LinQ TRAIL — это первое, что приходит в голову».

СПЕНСЕР КАУИНГ (SPENCER COWING)

Эксперт Ski-Doo

Сумка на сиденье LinQ Trail

- Объем 11 литров.
- Жесткая основа из термоформованного пластика, полужесткие боковины и верхняя часть.
- На снегоходах с ручным стартером необходимо установить крышку батарейного отсека (860201407).

REV Gen4 (узкая платформа) MXZ, Backcountry и Renegade

860201275 • Черный



Примечание. Комплект опор крепежа (860201806) входит в комплект поставки всех аксессуаров LinQ.

НОВИНКА Крышка батарейного отсека

- Необходима при установке сиденья Comfort (860201551, 860201633) на узкоплатформенные модели REV Gen4.
- Входит в стандартное оснащение широкоплатформенных моделей REV Gen4.

REV Gen4, не оснащенные аккумуляторной батареей, опорой и пластмассовой крышкой

860201720

REV Gen4, оснащенные аккумуляторной батареей и пластмассовой крышкой

511001210

**Крышка батарейного отсека**

- Используется совместно с сумками на сиденье LinQ (860201355), сумками на сиденье LinQ Trail (860201275), комбинированными сумками LinQ (860201475) или системой сиденья LinQ 1 + 1 (860201268) на моделях, не оснащенных аккумуляторной батареей.
- Входит в стандартное оснащение узкоплатформенных моделей REV Gen4.

REV Gen4, не оснащенные аккумуляторной батареей, опорой и пластмассовой крышкой

860201407

REV Gen4, оснащенные аккумуляторной батареей и пластмассовой крышкой

511001053

**Плоская крышка батарейного отсека**

- Необходим для установки сумок на сиденье LinQ Mountain (860201274) и улучшения внешнего вида снегоходов на платформе REV Gen4, не оснащенных АКБ.

REV Gen4 Summit и Freeride

860201505

**Надставка перчаточного ящика / кронштейн GPS-навигатора**

- Вдвое увеличивает полезный объем перчаточного ящика, обеспечивая дополнительные 4 литра.
- Может использоваться как с ветровым стеклом, так и без него.
- GPS-навигатор приобретается отдельно.
- Крышка позволяет закрепить GPS-навигатор.
- Заменяет стандартную крышку перчаточного ящика.

REV Gen4 (узкая платформа)

860201249

**Надставка перчаточного ящика**

- Увеличивает вместительность перчаточного ящика на 50%.
- Заменяет стандартную крышку перчаточного ящика.
- Позволяет закрепить GPS-навигатор.
- GPS-навигатор приобретается отдельно.
- Объем 2 литра.

REV-XM, XS

860200707

**Вкладыш в перчаточный ящик**

- Вкладыш с защитным слоем обеспечивает дополнительную защиту ваших вещей.
- Конструкция предусматривает защиту от попадания снега.
- Совместим с надставкой перчаточного ящика.
- Может использоваться с системой электрообогрева сумок на 3 Вт (515176786) (не входит в комплект).

REV-XM, XS 2014 и новее

860201084

**Вкладыш в перчаточный ящик**

- Термоформованный вкладыш имеет мягкую внутреннюю отделку.
- Имеет один карман для разделения предметов.

REV Gen4

860201270

**Сумка на бензобак с подогревом**

- Удобный доступ благодаря полноразмерной молнии.
- Отделение для карты.
- Доступ к горловине бака без снятия сумки.
- Электрообогрев мощностью 3 Вт, изолированный карман для электронных устройств, работающих на батарейках (телефон, GPS и т.д.).
- Доступ к розетке 12 В.
- Объем 2,4 литра.
- В комплект входит переходник RCA.
- Для включения обогрева требуется комплект электрообогрева визора (860201234) (в комплект не входит, но необходим для установки).

REV-XR, XU

860201127

**Сумка на бензобак**

- Плоская сумка.
- Удобное отделение для карты.
- Для доступа к крышке топливного бака не нужно снимать сумку.
- Может использоваться с системой электрообогрева сумок на 3 Вт (515176786) (не входит в комплект).
- Объем: 5 литров.

REV-XM, XS

860200974





Сумка на руль

- Объем 2,3 литра.
- Полу жесткая конструкция.
- Надежно закрепляется на руле с помощью хомутов.
- Легко снимается с помощью инструментов из возимого комплекта.
- Мягкая внутренняя обивка.
- Водонепроницаемая конструкция.
- Жесткая основа из термоформованной пластмассы.
- Имеет один карман для разделения груза.

REV Gen4, не оснащенные водителем поручнем

860201565



Сумка на проставку руля

- Инновационная сумка с двумя отделениями для надежного хранения и транспортировки груза на проставке руля.
- Утепленное отделение с электрообогревом мощностью 3 Вт снижает риск замерзания питьевой воды и увеличивает продолжительность работы аккумуляторных батарей различных электронных устройств.
- В комплект входит переходник RCA.
- Для установки на модели REV-XU, XM, XS, XP, XR необходим комплект электрообогрева визора 860201234, на модели REV Gen4 — 860201283. Комплект электрообогрева визора приобретается отдельно.

ДЛИННОБАЗНЫЕ МОДЕЛИ

REV Gen4 Summit с проставкой высотой 235 мм, REV-XP Summit, REV-XU Tundra, REV-XM (для проставок от 175 мм и выше)

860201564

Объем 5 литров

КОРОТКОБАЗНЫЕ МОДЕЛИ

REV Gen4 Summit и Freeride с проставками высотой от 165 мм и выше, REV-XM, REV-XS, REV-XP, REV-XR, REV-XU Tundra (кроме моделей Grand Touring и GSX)

860201550

Объем 3 литра



Сумка на приборную панель

- Сумка с простым доступом к содержимому предназначена для хранения мелких вещей.
- Объем 2 литра.

REV-XR, XU

860201177

REV-XP

860201176



Сумка под сиденье

- Защитный слой для большей сохранности содержимого.
- Удобна для перевозки различных грузов.

REV-XU Skandic, XU Expedition

860201063



Багажный короб

- Объем 75 литров.
- Изготовлен из прочного полиэтилена.
- Обеспечивает дополнительное пространство для безопасной перевозки грузов.
- Удобная откидывающаяся верхняя крышка обеспечивает простой доступ к содержимому.
- Стандартное оснащение модели SE.

REV-XU Skandic WT, SWT, Expedition SE, LE, Xtreme
860200395



Комплект багажника и сетки для багажного короба

- Багажник для перевозки вещей на багажном коробе.
- Сетка для более надежного закрепления груза внутри грузового короба (860200395).

860201025



Багажный короб на тоннель

- Объем 20 литров.
- Простая установка вместо пассажирского сиденья.
- Обеспечивает дополнительное пространство для перевозки грузов.
- Предусмотрена возможность установки замка.
- Может использоваться вместе с грузовым коробом (860200395).

REV-XU Skandic, XU Expedition
860200732



НОВИНКА Сумка-вставка в багажный короб LinQ

- Позволяет быстро забрать из короба содержимое при прибытии в пункт назначения.
- Превосходно помещается в багажный короб LinQ из стандартного оснащения модели Grand Touring Limited.
- Объем 62 литра.

REV Gen4, оборудованные гусеницами длиной от 137" и оснащенные багажным коробом Grand Touring Limited
860201635



Багажный короб LinQ

- Жесткая литая пластиковая конструкция с органичным дизайном.
- Обеспечивает надежное и сухое пространство для хранения.
- Крепится с помощью двух крепежных комплектов LinQ (входят в комплект поставки).
- Объем 40 литров.

При помощи двух комплектов креплений LinQ может быть установлен на модели с длиной от 137"
860201100



Багажная сумка

- Прочная универсальная утилитарная конструкция.
- Проклеенные стенки из ПВХ.
- Объем 80 литров.
- Встроенная система креплений.
- В комплект входит непромокаемый чехол для защиты от осадков.
- Может использоваться как туристическая сумка.

REV Gen4, XM, XP, XU, Backcountry, Freeride, Renegade, Summit, Tundra, оборудованные гусеницами длиной не менее 137"
860200801



Большая сумка XU

- Вместительная 150-литровая сумка соответствует по форме багажникам утилитарных моделей снегоходов.
- Устойчивый к воздействию внешней среды полиэстер; внутренний органайзер.

REV-XU Skandic, XU Expedition
860201179



Комплект LinQ для установки багажной сумки на модели прошлых лет

- (без иллюстрации)
- 4 ремня, позволяющие использовать систему креплений LinQ для закрепления сумки (860200801).
- Потребуется 2 комплекта опор крепежа LinQ (860201806) (в комплект не входят).

860200941



Непромокаемый чехол

Комбинированная сумка

- Простая установка/снятие.
- Не требует снятия сиденья.
- Множество карманов.
- Объем 45 литров.

REV-XP, XR, XS**860200623****Сумка на тоннель**

- Включает запатентованную систему крепежа (патент США USD607313).
- Инновационная конструкция из термоформованного пластика имеет обтекаемую форму и высокую прочность.
- Тоннель имеет заводские отметки в местах крепежа для удобства установки.
- Объем 25 литров.

REV-XP, XR, XM, XS, XU**860200826****Сумка на тоннель**

- Специальный карман для хранения лопаты Ski-Doo (860201461) (в комплект не входит).
- Тоннель имеет заводские отметки в местах крепежа для удобства установки.
- Объем 40 литров.
- Раскладываемая конструкция позволяет увеличить объем при необходимости.

REV-XP, XR, XS, XM, XU Tundra**860200824****Полужесткая сумка на тоннель**

- Универсальная многопрофильная сумка.
- Высококачественный жесткий верх для дополнительной защиты.
- Используется отдельно или в комплекте с модульным расширителем сумки на тоннель (860200173).
- При одновременной установке с топливной канистрой крепится к спинке.
- Объем 31 литр.

REV-XR GTX и Grand Touring, XS Grand Touring**860200174****Модульный расширитель сумки**

- Универсальная многопрофильная сумка.
- Используется отдельно или в комплекте с топливной канистрой или полужесткой сумкой на тоннель (860200174).
- Допускает установку как в горизонтальном, так и в вертикальном положении. Легко снимается в случае необходимости.
- Объем 38 литров.

REV-XR GTX и Grand Touring, XS Grand Touring**860200173****Плоская сумка LinQ с мягкими стропами на тоннель**

- Крепится с помощью комплекта опор крепежа LinQ (860201806) и мягкого ремня.
- Небольшая высота и комфортное размещение на тоннеле обеспечивают удобство перевозки.
- Удобный доступ к содержимому благодаря круговой застежке-молнии.
- Специальный карман для лопаты сверху.
- Объем 15 литров.

Устанавливается на одноместные модели с длиной гусеницы от 137"**860200935**



Сумка-рюкзак на тоннель LinQ

- Крепится с помощью комплекта опор крепежа LinQ (860201806) и мягкого ремня.
- Специальный карман для лопаты Ski-Doo (860201461) и лавинного шупа длиной 2,8 метра (520000408) (в комплект не входят).
- Система быстроремного крепления мгновенно превращает сумку в обычный рюкзак.
- Потребуется 2 комплекта опор крепежа LinQ (860201806) (в комплект не входят).
- Объем 28 литров.

Устанавливается на одноместные модели с длиной гусеницы от 137"

860200939 • Черный
860200940 • Оранжевый



НОВИНКА Водонепроницаемая сумка на тоннель LinQ

- Жесткая конструкция нижней и верхней частей.
- Позволяет перевозить съемный брызговик.
- Роллтоп из водонепроницаемого материала.
- Лопата может перевозиться в собранном состоянии на крышке сумки.
- Объем от 16 до 26 литров.

REV Gen4, оборудованные гусеницами длиной не менее 137"

860201622





Крепление LinQ для сноуборда/лыж

- Идеальное решение для перевозки лыж или сноуборда.
- Легкий кронштейн использует запатентованную систему креплений LinQ для быстрого и надежного закрепления.
- Простое и быстрое переключение между положением для транспортировки лыж и положением для транспортировки сноуборда — подойдет для инвентаря любых размеров.
- В комплект входит необходимый крепеж LinQ.
- **ВНИМАНИЕ:** необходим соответствующий усиленный задний бампер или задний бампер, подготовленный для установки сцепного устройства.

REV-XP, REV-XM, оборудованные гусеницами длиной не менее 154"

860201222 · Черный / Алюминий

REV Gen4, оборудованные гусеницами длиной не менее 154"

860201255 · Черный / Алюминий



Комплект ремней для креплений LinQ для лыж/сноуборда

- Запасные части (в комплект входит 1 ремень).
- Могут быть использованы для быстрой смены положения перевозки сноуборда на перевозку лыж (для смены требуется два комплекта).
- В комплект поставки входит необходимый крепеж.

860201304

Внутренний пластиковый крепеж для крепления LinQ для лыж/сноуборда

511001061

Внешний пластиковый крепеж для крепления LinQ для лыж/сноуборда

511001059



Комплект защитных наклеек для крепления LinQ для лыж/сноуборда

- (без иллюстрации)
- Защитит тоннель от царапин носами лыж при использовании крепления LinQ для лыж/сноуборда.

516006982 · Прозрачный

Лопата с ручкой-пилой

- Новая конструкция с улучшенной режущей кромкой.
- В комплект поставки входит облегченная рукоятка, оснащенная пилой.
- Для оттаскивания снега лопату можно установить под углом 90° к рукоятке.
- Для облегчения транспортировки лопату можно разобрать.

860201461

Ограниченное количество.



Сменная пила и рукоятка для лопаты

- (без иллюстрации)
- Новая D-образная рукоятка.

520001781

Лавинный щуп 2,8 м

- Легкий, прочный и жесткий щуп из 12 мм алюминиевой трубки.
- 7 цветных индикаторных секций по 40 см.
- Вес: 370 г.

520000408





Ружейный кофр Gun Boot 6.0 Impact Kolpin

- Предоставляет самое большое внутреннее пространство среди всех футляров Kolpin.
- Дополнительное пространство для оружия, оснащенного рукояткой пистолетного типа, и небольших сошек.
- Легко вмещает огнестрельное оружие до 130 см длиной.
- Располагает просторным пространством для размещения 60 мм оптических прицелов.
- Легкий доступ к оружию обеспечивается откидной конструкцией.
- Защищающаяся крышка с возможностью блокировки.

- Эргономичная ручка для переноски и формованные антабки для ремня.
- Подходит для винтовок и ружей с левым и правым расположением затворного механизма.
- В комплект поставки входит поглощающая ударные нагрузки съемная вставка из вспененного материала и нейлона, обеспечивающая непревзойденную защиту содержимого.
- Необходим соответствующий монтажный комплект для установки.

715001419



Крепление ружейного кофра

- Необходим для установки ружейного кофра на снегоход.
- Может быть установлен с любой стороны снегохода, в любом направлении и под любым углом.

REV-XU Skandic, XU Expedition
860200984



Пластины усиления багажника

- Дополнительное усиление для длинных и коротких задних багажников.
- Изготовлены из высокопрочной стали.
- В комплект поставки входят два изделия.

REV-XM, XP, XR, XS, XU Tundra
860200798

Задний багажник LinQ

- Обеспечивает возможность закрепления опор крепежа LinQ (860201806).
- Может устанавливаться вместе с топливной канистрой LinQ и сумками на тоннеле.
- Простая установка вместо пассажирского сиденья.
- Предоставляет дополнительное пространство для перевозки грузов.

REV-XU Skandic, XU Expedition
860200914

Надставка заднего багажника

- Увеличивает грузовое пространство багажника.
- Не подходит для установки на усиленный задний бампер XU (860201106).

REV-XU Skandic, XU Expedition
860200700

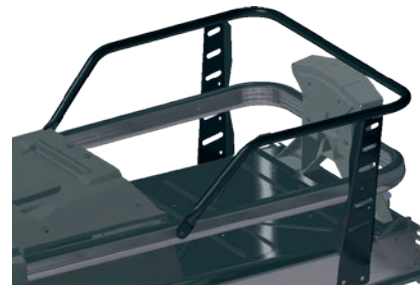

СИДЕНЬЯ И СПИНКИ

СИДЕНЬЯ И СПИНКИ

ДОПОЛНИТЕЛЬНОЕ ОБОРУДОВАНИЕ
И АКСЕССУАРЫ



*«СПОРТИВНОЕ СИДЕНЬЕ FORTY7C
обладает удобной конструкцией и эргономикой,
предназначенной для агрессивного вождения...
Отличный сплав духа соревнований
и функционализма».*

КАРЛ КАСТЕР (CARL CUSTER)

Эксперт Ski-Doo,
гонщик ассоциации RMSHA

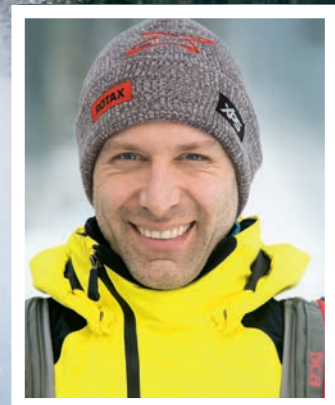

НОВИНКА Спортивное сиденье FORTY7C

- Разработано специалистом по горному катанию Карлом Кастером.
- Обеспечивает невероятную свободу движения для райдера.
- Данное низкопрофильное сиденье уже и легче по сравнению со стандартным сиденьем Summit.
- Противоскользкие вставки на обивке.

REV Gen4

860201736

**Сиденье с электрообогревом**

- Дополнительный источник тепла.

REV-XS, XM

860201458

**НОВИНКА** Сиденье Comfort

- Дополнительная поддержка райдера благодаря увеличенной длине.
- Предназначено специально для высоких райдеров.
- Широкая конструкция сиденья обеспечивает дополнительную поддержку бедер.
- Встроенный багажный отсек в задней части сиденья.
- Для установки на узкоплатформенные модели REV Gen4, не оснащенные аккумуляторной батареей, потребуется соответствующая крышка батарейного отсека (860201720).
- Для установки на узкоплатформенные модели Summit REV Gen4 потребуются два установочных штифта для сиденья Summit (510006693).

REV Gen4

860201551

**НОВИНКА** Сиденье с электрообогревом

- Сохраняет тепло в самую холодную погоду.
- Трехпозиционный выключатель: ВЫКЛ / НИЗКАЯ ИНТЕНСИВНОСТЬ ОБОГРЕВА / ВЫСОКАЯ ИНТЕНСИВНОСТЬ ОБОГРЕВА.
- База аналогична сиденью Comfort (860201551). Благодаря широкой конструкции обеспечивает оптимальную поддержку бедер.
- Встроенный багажный отсек в задней части сиденья.
- Для установки на узкоплатформенные модели REV Gen4, не оснащенные аккумуляторной батареей, потребуется соответствующая крышка батарейного отсека (860201720).
- Для установки на узкоплатформенные модели Summit REV Gen4 потребуются два установочных штифта для сиденья Summit (510006693).

REV Gen4

860201633

**Сиденье LinQ 1 + 1**

- Идеальное модульное решение.
- Позволяет быстро делать двухместный снегоход из одноместного и обратно.
- Эргономичная посадка для водителя и пассажира.
- Для установки требуется всего два простых шага:
 - 1 — Защелкните сиденье.
 - 2 — Установите спинку LinQ 1 + 1.
- Для установки на модели, не оснащенные аккумуляторной батареей, потребуется соответствующая крышка батарейного отсека (860201407).

REV Gen4

860201268

**Полноразмерное сиденье LinQ 1 + 1**

- Идеальное модульное решение.
- Позволяет быстро делать двухместный снегоход из одноместного и обратно.
- Эргономичная посадка для водителя и пассажира.
- Для установки требуется всего два простых шага:
 - 1 — Защелкните сиденье.
 - 2 — Установите спинку LinQ 1 + 1.

REV-XM, XS, XP, XR (кроме моделей GTX, Grand Touring), XU Tundra

860200575





«Поддержка спины и комфорт во время продолжительных поездок... Как же можно не полюбить СИДЕНЬЕ 1+1?»

КОЛЛИН АНДЕРСОН (COLLEEN ANDERSON)

Энтузиаст снегоходного туризма

Сиденье 1 + 1

- Быстрая и легкая установка, эргономичная посадка водителя и пассажира.
- Конструкция не занимает места на тоннеле и позволяет устанавливать дополнительные аксессуары.
- Для установки на модели, оснащенные ручным стартером необходима крышка батарейного отсека (860201407).

REV Gen4 (кроме моделей Grand Touring и Expedition)

860201766



Сиденье 1 + 1

- Быстрая и легкая установка, эргономичная посадка водителя и пассажира.
- Конструкция не занимает места на тоннеле и позволяет устанавливать дополнительные аксессуары.

REV-XM, XS, XP, XR (кроме моделей GTX, Grand Touring), XU Tundra
860200665



Спинка сиденья LinQ 1 + 1

- Дополнение к сиденью 1 + 1 (860200665) в случае раздельного приобретения.
- Может оснащаться замком (замок не входит в комплект поставки).

REV-XM, XS, XP, XR
(кроме моделей GTX, Grand Touring),
XU Tundra
860200595



Основа для спинки LinQ 1 + 1

- Позволяет устанавливать спинку LinQ 1 + 1 на несколько транспортных средств.

REV-XM, XS, XP, XR (кроме моделей GTX, Grand Touring), **XU Tundra**
860201024



REV Gen4
860201321

Резиновые фиксаторы для спинки сиденья LinQ 1 + 1
(без иллюстрации)
510005617 • Левые
510005618 • Правые



Двухместное сиденье

- Удлиненное сиденье для удобства при езде вдвоем.
- Нераздельное сиденье с ремнем для хвата.
- Замена сиденья производится за секунды.
- Идеально подходит для использования вместе с креплениями для лыж / сноуборда LinQ (860201222).

REV-XP, XR, XM, XS, XU Tundra
860201314



Комбинация двухместного сиденья и спинки

- Удлиненное сиденье со спинкой для удобства при езде вдвоем.
- Нераздельное сиденье с ремнем для хвата.
- Регулируемая спинка повышает уровень комфорта.
- Конструкция на салазках для удобства пассажира или водителя.
- Быстрое снятие без использования инструментов.

REV-XP, XR, XM, XS, XU Tundra
860200571



Сиденье 2 + 1

- Сиденье 2 + 1, специально предназначено для моделей REV-XR GTX и Grand Touring для езды втроем.
- Позволяет насладиться преимуществами прошлых моделей, к которым вы привыкли.

REV-XR GTX, Grand Touring, REV-XS Grand Touring
(кроме моделей Sport)
860200170

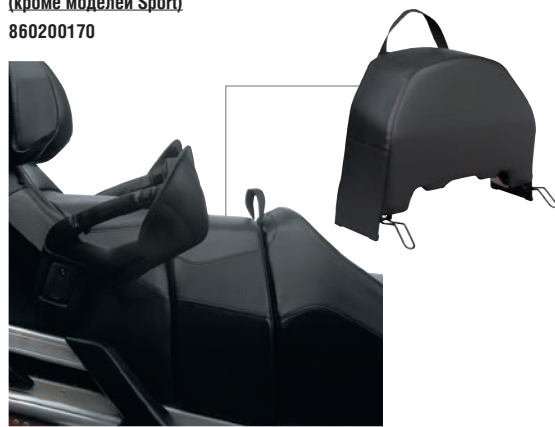

Пассажирское сиденье / спинка

REV-XU Skandic, XU Expedition

8619400068

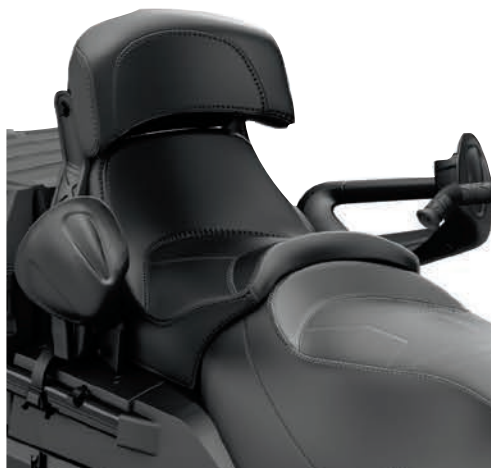

Спинка сиденья

· Сделайте сиденье более комфортным, добавив к нему спинку.

REV-XU Skandic,

XU Expedition

860200060



Регулируемая спинка

· Регулируемая, предназначена для использования с двухместным сиденьем (860201314).

· Конструкция на салазках для удобства пассажира или водителя.

· Прочная стальная рама и подушка из вспененного материала.

· Быстрое снятие без использования инструментов.

REV-XP, XR, XM, XS, XU Tundra

860200823

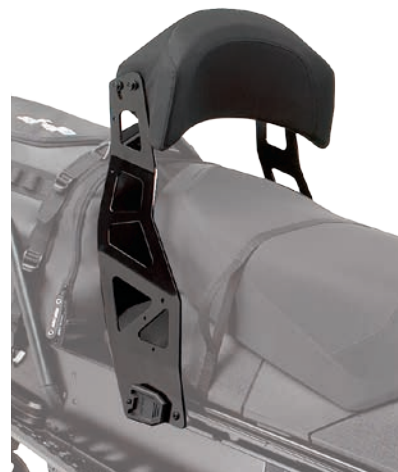

Поручни 1 + 1 с электрообогревом

· Обеспечивают комфорт пассажира в любых условиях.

· Простое подключение и отключение при использовании сиденья 1 + 1.

REV Gen4, оснащенные сиденьем 1 + 1

860201456



Поручни 1 + 1 с электрообогревом, оснащенные ветрозащитными щитками

· Обеспечивают комфорт пассажира в любых условиях.

· Автоматическое отключение электрообогрева.

Могут устанавливаться на спинку сиденья LinQ 1 + 1 (860200595).

моделей 2015 года и старше

860200584

REV-XS, XM 2016 и новее

860201322



Пассажирские муфты 1 + 1

· Муфты плотно прилегают к пассажирским ручьям и обеспечивают комфорт даже в самые холодные дни.

· Простые установка и снятие.

Устанавливаются на сиденье с поручнями и ветрозащитными щитками

860200831

Устанавливаются только на сиденье, оснащенное поручнями

860201028



ВЕТРОВЫЕ СТЕКЛА И СРЕДСТВА ВЕТРОЗАЩИТЫ



«РЕГУЛИРУЕМОЕ ВЕТРОВОЕ СТЕКЛО — это отличное решение, позволяющее изменять его высоту за считанные секунды».

БРЭТ ДЖИНДЖЕРИ (BRETT GINGERY)

Райдер-эксперт

REV GEN4

ВЕТРОВЫЕ СТЕКЛА И СРЕДСТВА ВЕТРОЗАЩИТЫ

ДОПОЛНИТЕЛЬНОЕ ОБОРУДОВАНИЕ И АКСЕССУАРЫ

НОВИНКА Регулируемое ветровое стекло*

- Проверенный механизм позволяет отрегулировать высоту ветрового стекла в диапазоне 10 см: от высокого до сверхвысокого положения (58—68,5 см).
- Совместимо с надставкой перчаточного ящика (860201249).
- Боковые дефлекторы и основа ветрового стекла в комплект не входят.

REV Gen4 MXZ, Renegade и Backcountry

860201782 • Затемненное



Высокое положение



Сверхвысокое положение

* В зависимости от комплектации вашего снегохода для установки может потребоваться соответствующая основа и боковые дефлекторы. Для получения более подробной информации обратитесь к дилеру Ski-Doo.

Примечание. При установке ветрового стекла и/или дефлекторов убедитесь, что в любом положении руля они не препятствуют управлению.



REV GEN4

Регулируемое ветровое стекло*

- Изменяйте уровень ветрозащиты мгновенно с помощью рычага.
- Диапазон регулировки от среднего положения до высокого составляет 10 см: от 48,5 см до 58,5 см.
- Совместимо с надставкой перчаточного ящика (860201249).
- Боковые дефлекторы и основа ветрового стекла в комплект не входят.

REV Gen4 (кроме моделей X-RS)

860201493 • Затемненное



Среднее положение



Высокое положение

Низкое ветровое стекло

- Высота 36 см.
- Высококачественное и прочное.
- Включает основу для низкого ветрового стекла.

REV Gen4

860201448 • Затемненное



Ультранизкое ветровое стекло*

- Высота 20 см.
- Спортивный и агрессивный внешний вид.
- Основа ветрового стекла в комплект поставки не входит.

REV Gen4

860201259 • Затемненное



* В зависимости от комплектации вашего снегохода для установки может потребоваться соответствующая основа и боковые дефлекторы. Для получения более подробной информации обратитесь к дилеру Ski-Doo.

Примечание. При установке ветрового стекла и/или дефлекторов убедитесь, что в любом положении руля они не препятствуют управлению.

REV GEN4**Комплект среднего ветрового стекла**

- Высота 43 см.
- Отличная защита от ветра и превосходный внешний вид.
- Оптическая четкость обеспечивается изготовлением методом литья под давлением.
- Готов к установке боковых зеркал на ветровое стекло (860201285).
- В комплект входят ветровое стекло, боковые дефлекторы, основа ветрового стекла и необходимый крепеж.

REV Gen4

860201258 · Затемненное

**Высокое ветровое стекло***

- Высота 58 см.
- Боковые дефлекторы и основа ветрового стекла в комплект не входят.
- Готов к установке боковых зеркал на ветровое стекло (860201285).

REV Gen4 (кроме моделей X-RS)

860201495 · Затемненное

**НОВИНКА Ультравысокое ветровое стекло***

- Высота 67,5 см.
- Обеспечивает максимальную защиту от ветра.
- Боковые дефлекторы и основа ветрового стекла в комплект не входят.
- Готов к установке боковых зеркал на ветровое стекло (860201285).

REV Gen4 MXZ, Renegade и Backcountry

860201845 · Затемненное

**Комплект боковых дефлекторов ветрового стекла**

- Дополнительная защита от ветра.

REV Gen4**Для низких и ультранизких ветровых стекол**

860201449 · Затемненное

**Комплект боковых дефлекторов ветрового стекла**

- Дополнительная защита от ветра.
- Готов к установке боковых зеркал на ветровое стекло (860201285).

REV Gen4**Для среднего и высокого ветровых стекол**

860201256 · Затемненное

**Основа ветрового стекла****REV Gen4****Для сверхнизкого и низкого ветровых стекол**

517305749 · Черный

**Центральный дефлектор****REV Gen4****Для сверхнизкого и низкого ветровых стекол**

517305875 · Черный

**Основа ветрового стекла****REV Gen4****Для среднего и высокого ветровых стекол**

517306183 · Черный



* В зависимости от комплектации вашего снегохода для установки может потребоваться соответствующая основа и боковые дефлекторы. Для получения более подробной информации обратитесь к дилеру Ski-Doo.

Примечание. При установке ветрового стекла и/или дефлекторов убедитесь, что в любом положении руля они не препятствуют управлению.

REV-XS И REV-XM**Ультранизкое ветровое стекло***

· Высота 15 см.

REV-XM, XS

860200901 · Затемненное

**Среднее ветровое стекло Sport Performance с интегрированными боковыми дефлекторами**

· Высота 31 см.

· Выполнено в виде единого целого с боковыми дефлекторами.

REV-XM, XS

860200696 · Затемненное

**Высокое ветровое стекло***

· Высота 46 см.

· Боковые дефлекторы и основа ветрового стекла в комплект не входят.

REV-XM, XS

860200928 · Затемненное

**Комплект среднего литого ветрового стекла и боковых дефлекторов**

· Высота 34 см.

· Отличная защита от ветра и превосходный внешний вид.

· Средние боковые дефлекторы с подготовкой под установку боковых зеркал на ветровое стекло (860200694).

· Включает основу для среднего ветрового стекла.

REV-XM, XS

860200759 · Затемненное

**Высокое ветровое стекло Sport Performance с интегрированными боковыми дефлекторами***

· Высота 41 см.

· Выполнено в виде единого целого с боковыми дефлекторами.

· Эффективно отводит снег при движении по глубокому снегу.

REV-XM, XS

860200602 · Затемненное

**Сверхвысокое ветровое стекло***

· Наше самое большое спортивное ветровое стекло.

· Высота 60 см.

· Выполнено в виде единого целого с боковыми дефлекторами.

· Максимальная защита от ветра для экстремально низких температур.

· Подготовлено к установке боковых зеркал на ветровое стекло (860200103).

REV-XM, XS

860201185 · Бесцветное



* В зависимости от комплектации вашего снегохода для установки может потребоваться соответствующая основа и боковые дефлекторы. Для получения более подробной информации обратитесь к дилеру Ski-Doo.

Примечание. При установке ветрового стекла и/или дефлекторов убедитесь, что в любом положении руля они не препятствуют управлению.

REV-XS И REV-XM**Ветровое стекло увеличенной высоты***

- Высота 51 см.
- Стандартное оснащение для моделей Grand Touring 2016—2019 модельных годов.
- Боковые дефлекторы и основа ветрового стекла в комплект не входят.

REV-XM, XS

860201182 · Затемненное



Показано с боковыми дефлекторами (860201221) и зеркалами (860200694), приобретаются отдельно



Без боковых дефлекторов

Комплект боковых дефлекторов ветрового стекла

- Дополнительная защита от ветра.
- Готов к установке боковых зеркал на ветровое стекло (860200694).

REV-XM, XS**Для среднего и высокого ветровых стекол**

860200912 · Затемненное

Для низких и сверхнизких ветровых стекол

860201012 · Затемненное

**Комплект боковых дефлекторов ветрового стекла**

- Обеспечивают защиту от ветра нижней части тела.
- Готов к установке боковых зеркал на ветровое стекло (860200694).
- Стандартное оснащение для моделей Grand Touring 2016—2019 модельных годов.

REV-XM, REV-XS**Для среднего и высокого ветровых стекол**

860201221 · Затемненное

**Основа ветрового стекла**

- Цветная пластиковая накладка.
- Крепеж в комплект не входит.

REV-XM, XS**Для сверхнизкого, низкого и широкого ветровых стекол**

- 517305403 · Серый
- 517305617 · Салатовый
- 517305808 · Ярко-желтый
- 517305948 · Ярко-красный
- 517305952 · Белый

Для среднего и высокого ветровых стекол

- 860200944 · Черный
- 860200957 · Желтый

860200937 · Черный

**Снежный спойлер Powder Plow® для ветрового стекла**

- Специально разработан для отсекаания снега при движении в глубоком рыхлом снегу.
- Отражает снег в стороны и предотвращает его попадание в лицо райдеру.
- Легко устанавливается за основу ветрового стекла.

Для REV-XM и REV-XS с низкими и сверхнизкими ветровыми стеклами или без них

860200603 · Черный



* В зависимости от комплектации вашего снегохода для установки может потребоваться соответствующая основа и боковые дефлекторы. Для получения более подробной информации обратитесь к дилеру Ski-Doo.

Примечание. При установке ветрового стекла и/или дефлекторов убедитесь, что в любом положении руля они не препятствуют управлению.

REV-XP

Сверхнизкое ветровое стекло*

· Высота 15 см.

REV-XP

860200646 · Затемненное с графическим оформлением



Комплект низкого ветрового стекла и боковых дефлекторов*

· Высота 30 см.

· Аналогичный комплект устанавливался на модели с пакетом опций X PACKAGE 2011—2012 модельных годов.

· Возможна установка на ранние модели снегоходов на платформе REV-XP.

· Включает низкое ветровое стекло, боковые дефлекторы и основу.

REV-XP

860200545 · Затемненное



Комплект среднего ветрового стекла

· Включает среднее литое ветровое стекло, комплект затемненных боковых дефлекторов и основу.

REV-XP

860200478 · Затемненное



Ветровое стекло Sport Performance с интегрированными боковыми дефлекторами

· Высота 44,5 см.

· Выполнено в виде единого целого с боковыми дефлекторами.

· Поставляется с установочным комплектом.

REV-XP

860200547 · Затемненное



Сверхвысокое ветровое стекло*

· Высота 58 см.

· Примечание: При установке данного стекла необходимо демонтировать J-образные рукоятки руля.

REV-XP

860200225 · Прозрачное тонированное



Комплект боковых дефлекторов ветрового стекла

· Улучшают ветрозащиту.

REV-XP —

Для среднего и высокого ветровых стекол

860200084 · Темное дымчатое



Основа ветрового стекла

· Пластиковая отделка ветровых стекол.

REV-XP —

Для сверхнизкого и низкого ветровых стекол

860200089 · Черный

REV-XP —

Для среднего, высокого и сверхвысокого ветровых стекол

860200091 · Черный



Сверхнизкое и низкое

Среднее, высокое и сверхвысокое

* В зависимости от комплектации вашего снегохода для установки может потребоваться соответствующая основа и боковые дефлекторы. Для получения более подробной информации обратитесь к дилеру Ski-Doo.

Примечание. При установке ветрового стекла и/или дефлекторов убедитесь, что в любом положении руля они не препятствуют управлению.

REV-XR И REV-XU**Ветровое стекло Sport Performance с интегрированными боковыми дефлекторами**

- Выполнено в виде единого целого с боковыми дефлекторами.
- Отбортовка в верхней части стекла увеличивает защиту от ветра и эффективно отводит снег при движении по глубокому снегу.
- Поставляется с установочным комплектом.

REV-XR, REV-XU — Высокое 44,5 см

860200438 • Затемненное

REV-XR, REV-XU — Среднее 35,6 см

860200453 • Затемненное



Среднее 35,6 см



Высокое 44,5 см

Сверхвысокое ветровое стекло*

- Высота 70 см.

REV-XR, REV-XU, кроме моделей MXZ и Renegade, оснащенных J-образными рукоятками руля

860200227 • Прозрачное тонированное

**Широкое ветровое стекло увеличенной высоты***

- Высота 58 см.
- Выполнено в виде единого целого с боковыми дефлекторами.
- Максимальная защита от ветра для экстремально низких температур.
- Подготовлено к установке боковых зеркал на ветровое стекло (517305787).
- Установка основы не требуется.

REV-XR, XU

860201000 • Прозрачный

**Комплект боковых дефлекторов ветрового стекла**

- Дополнительная защита от ветра.

REV-XR, REV-XU**Для установки среднего и высокого ветровых стекол используйте комплект основы (860200229)**

860200234 • Затемненное

REV-XR, REV-XU**Для установки ветрового стекла увеличенной высоты и сверхвысокого ветрового стекла используйте комплект основы (860200230)**

860200235 • Затемненное

**Основа ветрового стекла**

- Пластиковая накладка черного цвета.

REV-XR, XU**Низкое**

860200228 • Черный

Среднее и высокое

860200229 • Черный

Увеличенной высоты и сверхвысокое

860200230 • Черный



* В зависимости от комплектации вашего снегохода для установки может потребоваться соответствующая основа и боковые дефлекторы. Для получения более подробной информации обратитесь к дилеру Ski-Doo.

Примечание. При установке ветрового стекла и/или дефлекторов убедитесь, что в любом положении руля они не препятствуют управлению.

ВЕТРОЗАЩИТНЫЕ ЩИТКИ И УСТАНОВЛИВАЕМОЕ НА РУЛЬ ДОПОЛНИТЕЛЬНОЕ ОБОРУДОВАНИЕ

«Горная эксплуатация снегохода всегда сопряжена с определенными трудностями. ГИБКИЕ ВЕТРОЗАЩИТНЫЕ ЩИТКИ позволяют сделать ее более комфортной и простой».

РОБ ЭЛФОРД (ROB ALFORD)

Эксперт Ski-Doo



Прозрачные ветрозащитные щитки

- Улучшенная защита и отличный внешний вид.
- Поставляются со сменными накладками черного/серого цвета.
- Для установки с низкими и сверхнизкими ветровыми стеклами — на все типы рулей.
- Подходят для катания по трассам.
- В комплект поставки входят два изделия.

REV Gen4, XS, XM, XP, XR, XU

860200789 · Серый/Черный



Гибкие ветрозащитные щитки

- Спроектированы с учетом возможных опрокидываний и условий движения вне трасс.
- Дефлектор уменьшенного размера, выполненный из гибкого материала.
- Крепления оснащаются гибким основанием.

REV Gen4, XS, XM, XP, XR, XU

860201561 · Черный



Примечание. При установке руля или аксессуаров на руле убедитесь, что лобовое стекло и дефлекторы не мешают (в любом положении) работе рулевого управления и тормозного рычага.

Комплект уширителей ветрозащитных щитков

- Полуэсткие щитки не прогибаются при движении на высокой скорости.
- Обеспечивают дополнительную защиту рук от осадков и ветра.
- Легко устанавливаются и снимаются.

Снегоходы, оснащенные прозрачными ветрозащитными щитками

860200781 • Черный



Сменные накладки

- Цветные сменные накладки позволят освежить внешний вид вашего снегохода.
- В комплект поставки входят два изделия.

Снегоходы, оснащенные прозрачными или гибкими ветрозащитными щитками

- 860201346 • Черный / Серый
- 860201345 • Ярко-оранжевый / Черный
- 860201344 • Ярко-желтый / Черный
- 860201347 • Белый / Черный
- 860201457 • Темно-оранжевый / Черный
- 860201648 • Ярко-красный

860201649 • Салатовый / Черный



Муфты на руль

- Очень теплые муфты на руль с флисовой подкладкой.
- Созданы для экстремально низких температур.
- Легко снимаются в теплую погоду.
- Могут использоваться как совместно с ветровыми щитками и зеркалами заднего вида, так и без них.
- Внутренний каркас позволяет муфте сохранять форму и обеспечивает свободу движений рук.
- Прозрачная вставка обеспечивает видимость и простое использование переключателей.
- Примечание. Никогда не надевайте муфту на рычаг управления дроссельной заслонкой.

Не подходит для снегоходов с крупными накладками на руль

Подходит для всех рулей, начиная с 2015 модельного года

860201144 • Черный



Накладка на руль

REV Gen4 — Модели, не оснащенные водителемским поручнем

860201581 • Черный



ЗЕРКАЛА

Зеркала на ветровое стекло

- Форма зеркал значительно улучшает внешний вид снегохода.
- Устанавливаются на боковые дефлекторы средних и высоких стекол, могут быть отрегулированы для одиночной езды или катания с пассажиром.
- При хранении или использовании чехла боковые зеркала можно сложить.

REV Gen4 (широкая платформа)

Для среднего и высокого ветровых стекол

860201285



Зеркала на ветровое стекло

- Круглое зеркало диаметром 76 мм с регулируемым углом установки.

REV-XU, REV-XR (с широким ветровым стеклом увеличенной высоты)

517305787



Комплект поворотного зеркала на ветрозащитный щиток

- Дизайн и внешний вид полностью соответствуют снегоходу.
- Для удобства хранения и при накрывании чехлом зеркала можно сложить.
- В комплект поставки входят два изделия.

Снегоходы, оснащенные прозрачными и гибкими ветрозащитными щитками

860200893



Комплекты зеркал

- Устанавливаются на боковые дефлекторы ветрового стекла.
 - В комплект поставки входят два изделия.
- REV-XM, REV-XS, REV-XP, REV-XR, REV-XU (с боковыми дефлекторами на средних и высоких ветровых стеклах)**

860200694

- Устанавливаются на боковые панели.
- В комплект поставки входят два изделия.
- Предварительная разметка на боковых панелях облегчает установку.

REV-XM, REV-XS (кроме моделей, оснащенных двигателями 1200)

860200607



- Устанавливаются на боковые панели.
- В комплект поставки входят два изделия.

REV-XP, XR, XU Tundra

860200693

- Устанавливаются на ветровое стекло.
- В комплект поставки входят два изделия.

REV-XS, REV-XM (с ультравысоким ветровым стеклом)

860200103



РЕГУЛИРУЕМЫЕ ПРОСТАВКИ РУЛЯ И КОМПЛЕКТЫ ДОПОЛНИТЕЛЬНЫХ ПРОСТАВОК



«РЕГУЛИРУЕМЫЕ ПРОСТАВКИ РУЛЯ — это еще одна очень удобная особенность, которая позволяет мне отрегулировать высоту руля в зависимости от условий движения».

КУРТ ПИТЕРСОН (CURT PETERSON)

Эксперт Ski-Doo

РЕГУЛИРУЕМЫЕ ПРОСТАВКИ РУЛЯ

- Регулируйте высоту руля одним щелчком, чтобы привести ее в соответствие с новыми условиями движения.
- Используйте более низкое положение для езды по трассам в положении сидя; за считанные секунды поднимите руль на максимальную высоту для езды стоя.
- Применение инструментов при регулировке не требуется — просто поднимите рычаг.
- Патентная заявка US20150360713A1.



		РЕГУЛИРУЕМЫЕ ПРОСТАВКИ РУЛЯ			КОМПЛЕКТЫ ДОПОЛНИТЕЛЬНЫХ ПРОСТАВОК		
		860201834	860201549	860201276	860201427	860201718	860201632
		ДИАПАЗОН РЕГУЛИРОВКИ (ММ)			120	145	165
SUMMIT	X и SP, оснащенные 165 мм проставками (2018 и новее)	ДА**	ДА		ДА**	ДА	СТАНДАРТ
	X и SP, оснащенные 190 мм проставками (2017)	ДА**	ДА	ДА	ДА**	ДА**	ДА
FREERIDE	Оборудованные гусеницами 137—146", оснащенные 145 мм проставками	ДА**	ДА		ДА**	СТАНДАРТ	ДА
	Оборудованные гусеницами 154-165", оснащенные 165 мм проставками	ДА**	ДА		ДА**	ДА	СТАНДАРТ
EXPEDITION	Sport, оснащенные 145 мм проставками	ДА**	ДА		ДА**	СТАНДАРТ	ДА
BACKCOUNTRY	Backcountry, X, X-RS, оборудованные гусеницами длиной 146", оснащенные 120 мм проставками	ДА*			СТАНДАРТ	ДА*	ДА*
RENEGADE	Adrenaline и Enduro, оборудованные гусеницами длиной 137", оснащенные 120 мм проставками	ДА*			СТАНДАРТ	ДА*	ДА*
	X и XRS, оборудованные гусеницами длиной 137", оснащенные 120 мм проставками Надставка для смещения руля в сторону носа снегохода	ДА*			ДА	ДА*	ДА*
MXZ	TNT и Blizzard, оснащенные 120 мм проставками	ДА*			СТАНДАРТ	ДА*	ДА*
	X и XRS, оснащенные 120 мм проставками Надставка для смещения руля в сторону носа снегохода	ДА*			ДА	ДА*	ДА*
GRAND TOURING	Sport, оснащенные 120 мм проставками	ДА			СТАНДАРТ	ДА	ДА
	LE, оснащенные 120 мм проставками Надставка для смещения руля в сторону носа снегохода	ДА			ДА	ДА	ДА

*Для моделей 2017—2018 м. г. необходим трос 860201880. **Необходим трос 860201880.



Регулируемая проставка прямого руля (REV-XS REV-XM, REV-XP)

· Регулируемая высота: от 120 мм до 160 мм. **MXZ и Renegade 2013 года и новее,**

оснащенные базовыми проставками руля высотой 115 мм или 130 мм. Для установки на модели MXZ and Renegade X-RS и Grand Touring XS требуется накладка рулевой колонки (506152541)

860201116 · Черный / Алюминий

· Регулируемая высота: от 130 мм до 205 мм. **Renegade Backcountry (2011 модельного года и новее),** оснащенные проставкой руля высотой 160 мм

860200634 · Черный / Алюминий

· Регулируемая высота: от 185 мм до 250 мм. **Может устанавливаться на модели Summit SP, REV-XU,** оснащенные проставкой высотой 205 мм

860200972 · Черный / Алюминий



Регулируемая проставка руля переменного сечения (REV-XS, REV-XM, REV-XP)

(без иллюстрации)

· Регулируемая высота: от 115 мм до 175 мм.

· Не требует замены стандартной электропроводки и управляющих тросов.

· Для установки на снегоходы на платформе REV-XP требуется установка накладки рулевой колонки (506152717) (продается отдельно).

· Примечание: для установки на снегоходы Freeride 2011 модельного года необходима тормозная магистраль (507032535). Продается отдельно.

Summit X, Freeride, Expedition XU, оснащенный проставкой руля высотой 130 мм

860200973 · Черный / Алюминий



КОМПЛЕКТЫ ДОПОЛНИТЕЛЬНЫХ ПРОСТАВОК

НАДСТАВКА ДЛЯ СМЕЩЕНИЯ РУЛЯ В СТОРОНУ НОСА СНЕГОХОДА

860201428	860201560	860201392	860201836	860201320
190	210	235	45 (ДОПОЛНИТЕЛЬНАЯ ПРОСТАВКА)	120 (ПРОСТАВКА)
ДА	ДА			
СТАНДАРТ	ДА	ДА		
ДА	ДА			
ДА	ДА			
				ДА
				ДА
			ДА*	СТАНДАРТ
				ДА
			ДА*	СТАНДАРТ
				ДА
			ДА	СТАНДАРТ

Комплект дополнительной проставки для прямого руля

· Регулируемая проставка руля для любого стиля катания.

· Не требует замены стандартных проводки и тросов.

REV-XS (кроме моделей Grand Touring и Expedition), XR, XP, XU Tundra

860200820 · MXZ 160 мм

REV-XS Renegade Backcountry (2011 модельного года и новее), оснащенные проставкой руля высотой 160 мм

860200821 · 205 мм

REV-XM Summit SP, REV-XU Skandic, Tundra, оснащенные проставкой руля высотой 205 мм

860200822 · 250 мм



СВЕТОДИОДНОЕ ОСВЕЩЕНИЕ

СВЕТОДИОДНОЕ ОСВЕЩЕНИЕ

ДОПОЛНИТЕЛЬНОЕ ОБОРУДОВАНИЕ
И АКСЕССУАРЫ



НОВИНКА **Дополнительные светодиодные фары дальнего света**

- Вдвое увеличивают мощность светового потока.
- Благодаря большей длине светового пучка улучшается видимость в темное время суток.
- Эксплуатируется совместно с существующими дополнительными светодиодными фарами (860201229, 860201235).

REV Gen4
860201651



Дополнительная светодиодная фара

- 8 светодиодов обеспечивают дополнительные 2500 люмен с невероятно широким интенсивным пучком света.
- Недостаточно освещенные участки перед снегоходом при движении с дальним светом фары больше вас не побеспокоят.
- Простая установка на капот, не требующая инструментов.
- Новый динамичный дизайн превосходно сочетается с платформой REV 4-го поколения.

REV Gen4 (узкая платформа)
860201776

НОВИНКА
REV Gen4 (широкая платформа)
860201650



860201776

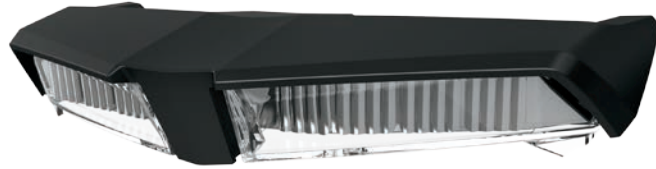

860201650

Дополнительная светодиодная фара

- 10 светодиодов обеспечивают дополнительные 2100 люмен с невероятно широким интенсивным пучком света.
- Трехпозиционный переключатель (выкл-вкл-дальний) позволяет выключить дополнительную фару, держать постоянно включенной или включать только совместно с дальним светом.
- Недостаточно освещенные участки перед снегоходом при движении с дальним светом фары больше вас не побеспокоят.
- Простая установка под основной фарой по принципу plug-and-play.

REV-XM, XS (кроме модели Expedition Sport)
860201235



Фирменная светодиодная подсветка ветрозащитных щитков

- Обеспечивает узнаваемый внешний вид в темное время суток.
- Устанавливается вместо стандартных накладок на ветрозащитные щитки.
- В комплект входит необходимая проводка.
- В комплект поставки входят два изделия.

REV-XM, REV-XS, оснащенные прозрачными и гибкими ветрозащитными щитками. Могут устанавливаться на модели REV-XP, REV-XR, REV-XU, оснащенные переходником для светодиодной подсветки ветрозащитных щитков (860201114)

860200981 · Черный

REV Gen4, оснащенные прозрачными и гибкими ветрозащитными щитками
860201587 · Черный



Переходник для светодиодной подсветки ветрозащитных щитков

REV-XP, REV-XR, REV-XU, кроме моделей, оснащенных двигателями с воздушным охлаждением

860201114





НОВИНКА Размещаемые на переднем бампере рабочие фонари

- Регулируемые рабочие фонари.
- Прекрасно подойдут для выполнения различных работ в условиях слабой освещенности.
- Направляйте световой пучок именно туда, куда вам необходимо.
- Используются с передним бампером с защитой боковых панелей (860201676).
- Поставляются парой, выключатель входит в комплект.

REV Gen4 (широкая платформа)

860201771



БАМПЕРЫ, СЦЕПНЫЕ УСТРОЙСТВА И ЛЕБЕДКИ

БАМПЕРЫ, СЦЕПНЫЕ УСТРОЙСТВА И ЛЕБЕДКИ

ДОПОЛНИТЕЛЬНОЕ ОБОРУДОВАНИЕ
И АКСЕССУАРЫ



Изделие может отличаться от представленного на изображении

НОВИНКА Легкий Y-образный бампер из алюминия

- Легкий Y-образный бампер из алюминия.
- Обеспечивает превосходную защиту от лобовых столкновений с камнями, деревьями и прочими предметами.

REV Gen4 (широкая платформа)

860201881

НОВИНКА Передний бампер с защитой боковых панелей

- Модульная система, обеспечивающая защиту как передней части корпуса, так и боковых панелей.
- Легкая конструкция из стальных труб обладает высокой прочностью в средней части.
- Обеспечивает защиту передней части корпуса снегохода и боковых панелей, не затрудняя доступ к ним.
- Не совместим с водительскими подножками (860201614, 860201468, 860201613).
- Для установки необходим легкий Y-образный бампер из алюминия (860201881) и сверхпрочный передний бампер (860201819).

REV Gen4 (широкая платформа)

860201676

НОВИНКА Сверхпрочный передний бампер

- Усиленная конструкция из легкого алюминия.
- Необходим для установки переднего бампера с защитой боковых панелей (860201676).
- Устанавливается по умолчанию на модели Renegade Enduro на базе REV Gen4 (широкая платформа).

REV Gen4 (широкая платформа)

860201819



Передний бампер Adventure

- Изготовлен из многослойного алюминиевого листа.
- Не только обеспечивает защиту снегохода, но и улучшает его внешний вид.

REV Gen4 (узкая платформа)

- 860201474 · Белый / Черный
- 860201511 · Черный / Белый
- 860201599 · Зеленый / Черный

**Литой передний бампер XC**

- Дополнительная защита и уникальный внешний вид.
- Прекрасно сочетается с защитой днища, но отлично используется и без нее.
- Легкая литая алюминиевая термически обработанная конструкция.

REV Gen4 (узкая платформа)

- 860201228 · Черный

**Передний бампер**

- Легко устанавливаемый бампер изменит внешний вид снегохода за несколько минут.

REV Gen4 (узкая платформа)

- 860201445 · Белый

- 502007460 · Черный



Ограниченное количество.

Передний бампер

- Легко устанавливаемый бампер изменит внешний вид снегохода за несколько минут.

REV-XM, XS

- 860201174 · Ярко-оранжевый
- 860201175 · Ярко-желтый
- 860201171 · Ярко-красный
- 860201170 · Белый
- 860201168 · Темно-оранжевый
- 860201167 · Черный
- 860201172 · Алый
- 860201173 · Салатовый

**Передний бампер XC**

- Максимальная защита передней части вашего снегохода и дополнительная защита боковых частей корпуса.
- Конструкция центральной части бампера делает подъем снегохода более удобным.
- Высокопрочная, но легкая алюминиевая конструкция.

REV-XM, XS

- 860201099 · Алюминий

- 860201318 · Черный

**Передний бампер Extra**

- Прочный передний бампер.

REV-XU Expedition

- 860200350 · Черный

**Передний бампер с защитой боковых панелей**

- Конструкция из высокопрочных стальных труб диаметром 3,8 см увеличивает площадь защиты.
- Обеспечивает дополнительную защиту передней части корпуса и боковых панелей.
- Крепится к установленному бамперу и подножкам.

REV-XU Tundra

- 860200572 · Черный



Передний бампер Extra

· Прочный передний бампер.

REV-XU Skandic

860200561 · Черный



Усиленный передний бампер с кронштейном на 51 мм

· Увеличенная защита передней части снегохода.

· Встроенный кронштейн на 51 мм.

· Может использоваться с соответствующим буксирным дышлом (860201117)

и универсальной лебедкой (860200992).

· Примечание: Несовместим с комплектом фильтров передней решетки (860201152).

Skandic WT, SWT

860200987 · Черный



Задний бампер Adventure

· Подходит к переднему бамперу Adventure.

· Превосходный внешний вид и прочная конструкция.

· Изготовлен из многослойного алюминиевого листа.

REV Gen4 MXZ — 129"

860201507 · Белый / Черный

860201508 · Черный / Белый

860201598 · Зеленый / Черный

REV Gen4 137" (кроме моделей Renegade Enduro и Renegade Sport)

860201478 · Белый / Черный

860201509 · Черный / Белый

860201597 · Зеленый / Черный



НОВИНКА

REV Gen4 (узкая платформа)

860201737 · 146" — Ярко-голубой / Черный

860201741 · 146" — Черный / Ярко-красный

860201743 · 154" — Ярко-голубой / Черный

860201744 · 154" — Черный / Ярко-красный

860201746 · 165" — Ярко-голубой / Черный

860201747 · 165" — Черный / Ярко-красный

860201749 · 175" — Ярко-голубой / Черный

860201750 · 175" — Черный / Ярко-красный

860201746 · 165" — Ярко-голубой / Черный

860201747 · 165" — Черный / Ярко-красный

860201749 · 175" — Ярко-голубой / Черный

860201750 · 175" — Черный / Ярко-красный

Усиленный задний бампер

· Высокопрочный алюминиевый бампер с качественной отделкой для снегоходов на платформе REV 4-го поколения.

· Не ограничивает возможности снегохода при движении по глубокому снегу.

· Необходим для установки креплений LinQ для лыж / сноуборда (860201255).

REV Gen4

860201610 · Черный · 146"

860201727 · Черный · 165"

860201726 · Черный · 154"

860201467 · Черный · 175"



Задний бампер с подготовкой для сцепного устройства

· Высококачественный бампер для установки сцепного устройства.

· Необходим для использования сцепного устройства.

· Простая установка без слесарных работ.

· Может использоваться совместно с креплениями LinQ для сноуборда / лыж (860201255).

REV Gen4

860201433 · Черный · 129"

860201424 · Черный · 165"

860201471 · Черный · 137"

860201472 · Черный · 175"

860201612 · Черный · 146"

860201250 · Черный · 154"



Задний бампер

· Легко устанавливаемый бампер изменит внешний вид снегохода за несколько минут.

REV Gen4 (узкая платформа)

518329479 · Белый · 137"

REV

518328501 · Черный · 154"

518328697 · Черный · 165"

518328834 · Черный · 175"

518328745 · Черный · 129"

518329151 · Белый · 129"

518328746 · Черный · 137"

518329553 · Черный · 146"

518329152 · Белый · 154"

518329153 · Белый · 165"

REV Gen4 (широкая платформа)

НОВИНКА 518330033 · Черный · 137"



Задний бампер с подготовкой для сцепного устройства

- Прочный алюминиевый бампер для использования сцепного устройства.
- Простая установка без слесарных работ.
- Не подходит для установки на модели Grand Touring SE, LE.

REV-XP, XM

860200953 · Черный · 146"
860200954 · Черный · 154"
860200955 · Черный · 163"

REV-XS MXZ

860201306 · Черный · 129"

REV-XS Renegade X-RS, XM Freeride, XU Tundra

860201307 · Черный · 137"

REV-XS, XR, XP

860200952 · Черный · 120–137"

REV-XS, XP, XR, XU Tundra

Не подходит для установки на модели Freeride 348 см (137")

860200803 · Алюминий · 120–137")

**Задний бампер**

- Легко устанавливаемый бампер изменит внешний вид снегохода за несколько минут.

REV-XP, XR, XS — 120–37"

518325481 · Черный
518328678 · Ярко-желтый

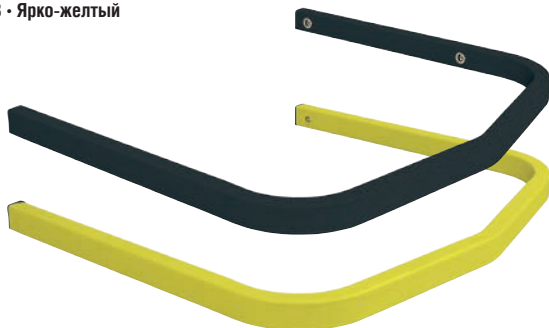
**Усиленный задний бампер XU**

- Готов к установке кронштейна на 51 мм (860201062).
- Необходимый аксессуар для модульных решений для транспортировки грузов.
- Обеспечивает надежную защиту задней части снегохода.
- Надежен при интенсивном использовании.
- Отличается удобной зоной захвата.

XU Skandic SWT, Expedition SWT

860201106 · Алюминий

Skandic WT, Expedition 20" (SE, LE, Xtreme)

860200991 · Алюминий

**Язычок сцепного устройства**

- Превращает С-образное сцепное устройство (860200829) в П-образное.

511000521

**С-образное сцепное устройство**

- Надежное сцепное устройство для работы с усиленными бамперами.

REV Gen4, XP, XR, XS, XM, XU Tundra

860200829

**П-образное сцепное устройство**

- Надежное П-образное сцепное устройство для работы с усиленными бамперами.

REV Gen4, XP, XR, XS, XM, XU Tundra

860200902

**Усиленное П-образное сцепное устройство**

- Литая конструкция из нержавеющей стали.
- Варианты крепления на усиленный бампер и буксирное дышло (860201117).

XU Skandic, XU Expedition

Подходит для установки на усиленные задние бампера XU (860200991)

или (860201106).

Подходит для установки на буксирное дышло (860201117)

860201023

**Кронштейн на 51 мм для усиленного заднего бампера**

- Простая установка.
- Стандартный размер 51 мм обеспечивает совместимость с другими устройствами.
- Позволяет быстро менять сцепное устройство на лебедку.
- Примечание: не может использоваться со стандартным П-образным сцепным устройством моделей 2016—2018 годов.

Подходит для усиленных задних бамперов XU (860200991) или (860201106).

860201062



Буксирное дышло

- Позволяет быстро устанавливать и снимать сцепные устройства различных типов.
- Совместимо с буксирным крюком (860201142) и усиленным П-образным сцепным устройством (860201023).

Подходит для установки на задние бамперы XU, оснащенные кронштейном на 51 мм (860201062) или усиленные передние бамперы (860200987)

860201117



Переднее / заднее буксирное дышло

- Подходит для установки на кронштейн на 51 мм.
- Сцепной шар в комплект не входит.

Подходит для установки на задние бамперы XU, оснащенные кронштейном на 51 мм (860201062) или усиленные передние бамперы (860200987)

715000972



Буксирный крюк

- Подпружиненная защелка для быстрого и надежного зацепления.

REV-XU Skandic, XU Expedition

860201142



Универсальная лебедка WARN 2500

- Лебедка с тяговым усилием 1134 кг, оснащенная стальным тросом и роликовым тросоукладчиком.
- Стандартное крепление на кронштейн на 51 мм.
- В комплект входят: кронштейн, комплект крепежа, пульт проводного дистанционного управления с проводом длиной 1,83 м и проводка.

Подходит для установки на задние бамперы XU, оснащенные кронштейном на 51 мм (860201062) или усиленные передние бамперы (860200987)

860200992



Синтетический трос лебедки

- Проще в использовании, чем стальной трос.
- Заменяет стандартный трос, установленный на любой лебедке Warn, или продается BRP отдельно, в качестве дополнительного оборудования.
- В комплект входит синтетический трос и рукав для защиты от камней.
- Для предотвращения преждевременного износа используйте только с направляющим клюзом (860201143).
- Длина: 15 м, максимальная нагрузка: 1361 кг.

Может устанавливаться на универсальную лебедку Warn 2500 (860200992).

Необходимо предварительно установить направляющий клюз (860201143).

715000539



Комплект аксессуаров для лебедки

- Расширьте возможности своей лебедки.
- Удвойте ее возможности, используйте принцип действия блоков и полиспастов и не перегружайте лебедку.
- Комплект включает в себя: стропы, блок и такелажные скобы.
- Может быть использован с универсальной лебедкой (860200992).

715002409



Направляющий клюз

- Заменяет стандартный роликовый тросоукладчик для увеличения срока службы троса.
- Для использования только с синтетическим тросом.
- Заменяет стандартный роликовый тросоукладчик при использовании синтетического троса (715000539).

860201143



ЭЛЕМЕНТЫ ЗАЩИТЫ И УСИЛЕНИЯ

ЭЛЕМЕНТЫ ЗАЩИТЫ И УСИЛЕНИЯ

ДОПОЛНИТЕЛЬНОЕ ОБОРУДОВАНИЕ
И АКСЕССУАРЫ



REV GEN4

ПОЛНОРАЗМЕРНЫЕ ЗАЩИТНЫЕ ПЛАСТИНЫ / ЗАЩИТНЫЕ ПЛАСТИНЫ EXTREME

- Технология литья под давлением обеспечивает ровную поверхность, большую точность проработки конструкции, ее правильную геометрию и простоту установки.
- Для агрессивных гонщиков, требующих надежной защиты.
- Гладкая наружная поверхность снижает сопротивление поверхности.
- Ударопрочный полипропилен толщиной 4 мм обеспечивает надежную защиту.
- В комплект входит необходимый крепеж.
- Для облегчения установки на шасси нанесена заводская маркировка.

НОВИНКА Полноразмерная защитная пластина

REV Gen4 (широкая платформа)

860201653 • Черный
860201810 • Белый

Защитная пластина Extreme

REV Gen4 (узкая платформа)

860201579 • Черный

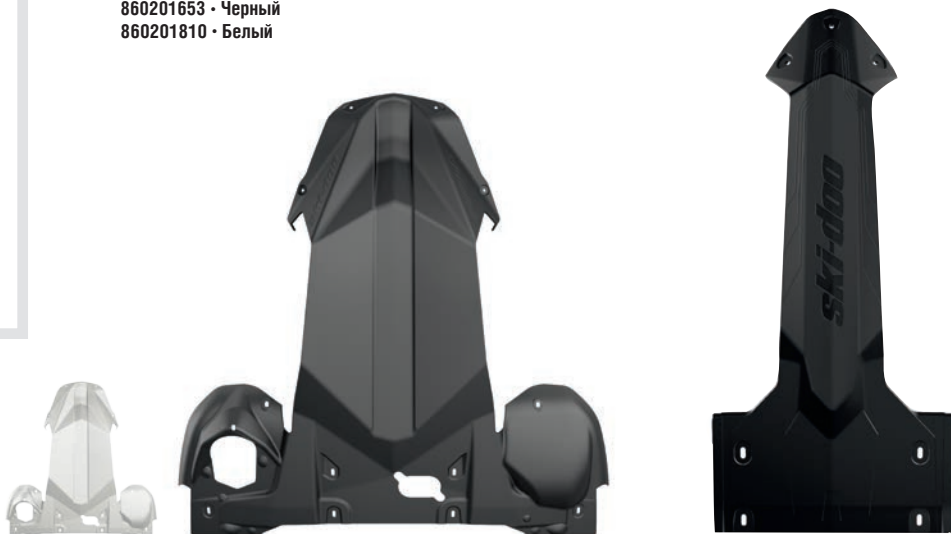

REV-XM И REV-XS

ПОЛНОРАЗМЕРНЫЕ ЗАЩИТНЫЕ ПЛАСТИНЫ / ЗАЩИТНЫЕ ПЛАСТИНЫ EXTREME

- Технология литья под давлением обеспечивает ровную поверхность, большую точность проработки конструкции, ее правильную геометрию и простоту установки.
- Для агрессивных гонщиков, требующих надежной защиты.
- Гладкая наружная поверхность снижает сопротивление поверхности.
- Ударопрочный полипропилен толщиной 4 мм обеспечивает надежную защиту.
- Защита увеличенной ширины закрывает жизненно важные узлы снегохода, такие как вариатор и передний теплообменник.
- В комплект входит необходимый крепеж.
- Для облегчения установки на шасси нанесена заводская маркировка.
- Маркировка включает отметки для выполнения сервисного отверстия для замены масла на 4-тактных двигателях.
- Широкая конструкция обеспечивает полную защиту и снижение величины удельного давления на поверхность.

Полноразмерная защитная пластина

REV-XM, XS

- 860200605 · Черный
- 860200739 · Желтый
- 860200740 · Темно-оранжевый
- 860201034 · Ярко-красный
- 860201035 · Белый
- 860201147 · Салатовый
- 860201148 · Ярко-желтый



Защитная пластина Extreme

REV-XM, XS

- 860201145 · Салатовый
- 860201146 · Ярко-желтый
- 860200606 · Черный
- 860200741 · Желтый
- 860200742 · Темно-оранжевый
- 860201032 · Ярко-красный
- 860201033 · Белый

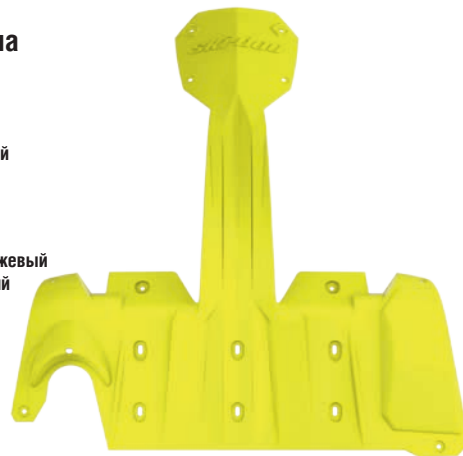

Полноразмерная защитная пластина

REV Gen4 (узкая платформа)

- 860201583 · Ярко-голубой
- 860201618 · Салатовый
- 860201227 · Черный
- 860201441 · Ярко-желтый
- 860201442 · Темно-оранжевый
- 860201443 · Белый

НОВИНКА 860201809 · Ярко-красный

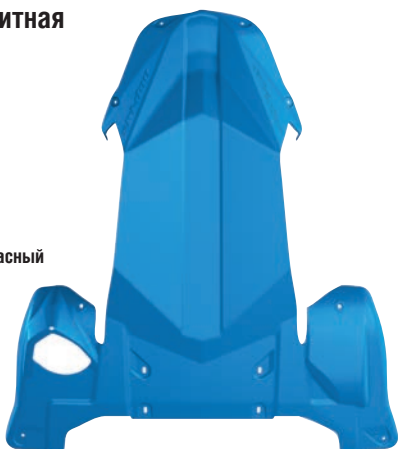

REV-XU EXPEDITION**Полноразмерная защитная пластина**

- Обеспечивает дополнительную защиту днища при движении вне трасс.
- Изготовлена из высокомолекулярного полиэтилена.
- Помогает скользить по снегу и предотвращает налипание снега на раму.
- Может использоваться вместе с защитой А-образных рычагов подвески.
- Стандартная комплектация REV-XU Expedition SE.

REV-XU Expedition SE, Xtreme, LF 2009 и новее
860200563 • Черный

**Задняя защитная пластина**

- Дополнительная защита днища.
- Защищает от ударов такие важные узлы снегохода, как тормоза и коробку передач.
- Изготовлена из высокомолекулярного полиэтилена.
- Может использоваться с полноразмерной защитной пластиной (860200563) для максимальной защиты снегохода.

REV-XU Expedition кроме моделей SWT
860201361 • Черный

**REV-XU SKANDIC****Полноразмерная защитная пластина**

- Изготовлена из высокомолекулярного полиэтилена.
- Обеспечивает максимальную защиту днища при движении вне трасс.
- Помогает скользить по снегу и предотвращает налипание снега на раму.

REV-XU WT 2016 и новее
860201342 • Черный

REV-XU SWT 2016 и новее
860201343 • Черный

REV-XU WT 2015 года и ранее
860200702 • Черный

REV-XU SWT 2015 года и ранее
860200713 • Черный

**REV-XU TUNDRA****Полноразмерная защитная пластина**

- Изготовлена из высокомолекулярного полиэтилена.
- Обеспечивает максимальную защиту днища при движении вне трасс.
- Помогает скользить по снегу и предотвращает налипание снега на раму.

REV-XU Tundra
860200601 • Черный

**REV-XP****Полноразмерная защитная пластина**

- Защита из высокомолекулярного полиэтилена с рельефным логотипом Ski-Doo.
- Для агрессивных гонщиков, требующих надежной защиты.
- В комплект входит необходимый крепеж.
- Для облегчения установки на шасси нанесена заводская маркировка.

REV-XP
860200287 • Черный

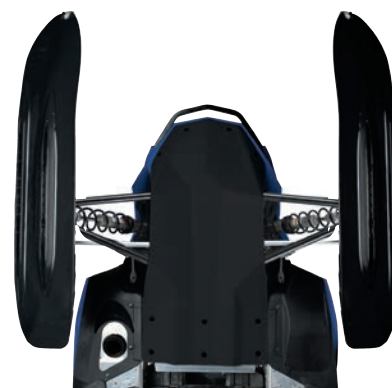
**Комплект креплений защитной пластины**

(без иллюстрации)

- Для надежной фиксации защиты днища.

REV-XP, XR, XS, XM
860200808

Усилитель рамы / комплект усилителя модуля подвески

- Усилитель модуля подвески входит в стандартную комплектацию гоночных снегоходов 600 RS.
- Совместим с защитными пластинами Ski-Doo.

REV-XM, XS, XP, XR, XU Expedition
860200905 • Черный





«Закрепите, снимите.
Отправляйтесь в путь.
Благодаря СЪЕМНОМУ
БРЫЗГОВИКУ LinQ подготовить
снегоход к преодолению
глубокого рыхлого снега проще
просто!»

**ДЖЕРЕМИ МЕРСЬЕ
(JEREMY MERCIER)**

Эксперт Ski-Doo

Съемный брызговик LinQ

- Позволяет двигаться в глубоком свежеевпавшем снегу без ограничений.
- Сохраняет эксплуатационные характеристики при закреплении.
- При транспортировке перевозится на туннеле.
- Устанавливается совместно с базовым брызговиком.

**REV Gen4 Freeride и Summit
от 154".**

**Не может использоваться
совместно с задним бампером,
подготовленным для установки
сцепного устройства.**

**Rev Gen4 146" (Backcountry, Summit,
Freeride). Необходимо соблюдать
указания по установке. Обратитесь
к соответствующему руководству
по установке.**

860201515 • Черный



Брызговики

- Придайте своему снегоходу индивидуальность.
- В комплект поставки входит необходимый крепеж.

REV-XM

860201038 • Ярко-красный / Белый

REV-XS – 129–137"

860200765 • Белый / Черный



**REV-XP, XU Expedition 2009 и новее,
XR (кроме моделей GTX и Grand
Touring)**

860200106 • Черный / Желтый

860200467 • Черный / Серый



Элемент усиления направляющей гусеницы Summit

- Увеличивает прочность и надежность направляющих.

От 146 до 165", задние подвески iMotion и cMotion

860201005 • Черный

От 146" и более, задние подвески iMotion и cMotion

- Легкая литая конструкция из алюминия.

- Может использоваться в качестве замены базового элемента усиления на моделях Freeride.

860201464 • Черный





Элемент усиления тоннеля

- Увеличивают жесткость тоннеля и степень сцепления ботинка с подножкой.
- Изготовлены из алюминия методом экструзии. Имеют обработанную поверхность.
- Служат в качестве цветowych акцентов.
- Обеспечивают надежную фиксацию ботинок при агрессивном катании в глубоком снегу.

REV Gen4 MXZ и Renegade (кроме моделей Renegade Backcountry, Backcountry X, X-RS и MXZ X-RS)

- 860201584 • Белый
- 860201465 • Черный
- 860201585 • Салатовый

НОВИНКА

REV Gen4 Summit SP, Backcountry, Backcountry X

- Не совместим с регулируемым ограничителем подвески tMotion (860201492).

- 860201636 • Черный
- 860201730 • Ярко-голубой

НОВИНКА

REV Gen4 Summit X, Freeride
391—419 см (154—165")

- Не совместим с регулируемым ограничителем подвески tMotion (860201492).

- 860201638 • Черный
- 860201783 • Ярко-красный
- 860201734 • Ярко-голубой



Комплект элементов усиления рамы

- Обеспечивает дополнительное усиление тоннеля и улучшенное сцепление ботинка с подножкой.
- Простая установка.

REV-XS (кроме моделей Renegade Backcountry и Backcountry X), REV-XP, REV-XR, REV-XU Tundra (кроме моделей 2015 года и новее)

- 860200521 • Ярко-красный
- 860200814 • Черный
- 860200815 • Желтый
- 860200816 • Белый
- 860201030 • Ярко-красный
- 860201031 • Темно-оранжевый
- 860201150 • Алый
- 860201151 • Ярко-желтый

- 860200813 • Алюминий



ПОДНОЖКИ И НАКЛАДКИ ДЛЯ КОЛЕНЕЙ

Двухуровневые накладки в области коленей

- Разработанные для снегоходов на платформе REV 4-го поколения боковые накладки Ergo-step позволяют занимать различные положения на снегоходе.
- Обеспечивает удобство райдера, дополнительную фиксацию коленей, поглощение ударных нагрузок.
- Литой под давлением мягкий материал.
- Простая установка благодаря клейкой основе.

REV Gen4 MXZ и Renegade

- 860201251 • Черный



Накладки для коленей

- Разработаны для установки на боковые панели снегоходов Summit на платформе REV 4-го поколения.
- Обеспечивает удобство райдера, дополнительную фиксацию коленей, поглощение ударных нагрузок.
- Литой под давлением мягкий материал.
- Простая установка благодаря клейкой основе.
- Для моделей Summit на узком варианте платформы REV Gen4, оснащенных ручным стартером, потребуется соответствующая крышка (860201463).

REV Gen4 (узкая платформа) Summit, Backcountry, Freeride, XS, XM, оснащенные электрическим стартером

- 860201363 • Черный



Крышка ручного стартера для моделей Summit

- Закрывает рукоятку ручного стартера, позволяя вам свободно двигаться.
- Позволяет установить накладки для коленей (860201363).

REV Gen4 (узкая платформа) Summit, Backcountry, Freeride

- 860201463 • Черный





НОВИНКА Регулируемые упоры для ног

- Регулируемые упоры для ног (без возможности складывания).
- Диапазон регулировок составляет 1,5 см в вертикальной плоскости и 4 см в горизонтальной.
- Допускают использование резиновых прокладок разной толщины и установку боковых пластин.

REV Gen4 MXZ, Renegade и Grand Touring
860201305



Регулируемые упоры для ног

- Алюминиевая конструкция, выполненная методом литья под давлением.
- Позволяет изменять положение упоров в соответствии с изменениями условий движения.
- Выполнены складными для удобства посадки/высадки.
- Предельная величина регулировки в горизонтальной плоскости составляет 7,6 см, в вертикальной — 3,8 см.
- Допускают регулировки в горизонтальной и вертикальной плоскости.

REV Gen4 Summit, Freeride, Backcountry и Expedition
860201765



Нерегулируемые упоры для ног

- Нерегулируемые упоры обеспечивают дополнительный контроль над снегоходом и поддержку для ног при движении в глубоком снегу.

REV Gen4 Summit, Freeride и Backcountry
860201510



Комплект прокладок для упоров

- Прокладки различной толщины (10 мм и 20 мм) позволяют изменить плотность посадки ботинок в упорах для ног.

REV Gen4 (узкая платформа) MXZ и Renegade
860201408



Комплект регулируемых упоров для ног

- Комплект обеспечивает легкую регулировку по ноге в соответствии с вашим стилем езды.

REV-XP, XR, XS, XU Tundra, XM (кроме моделей, оснащенных двигателями 600 ACE и 900 ACE)

860200743 - Алюминий
860200744 - Черный



Боковые пластины

- Литые алюминиевые пластины обеспечивают поддержку внешней части ступни при свешивании в поворотах, а также более надежную фиксацию положения ног на подножке.

REV Gen4 (кроме моделей Renegade, Enduro и Grand Touring Limited)
860201402





«ВОДИТЕЛЬСКИЕ ПОДНОЖКИ позволяют мне надежно зафиксировать положение ног».

РАСС РИД (RUSS REID)
Энтузиаст снегоходного туризма

Водительская подножка

- Улучшает посадку на снегоходе и расширяет его возможности.
- Обеспечивает естественное положение ног райдера при упоре.
- Изготовлена из алюминия методом экструзии. Имеет обработанную поверхность. Представлена в различных цветах. Улучшает внешний вид снегохода и сцепление ботинок с подножками.
- Возможна установка совместно с боковыми пластинами (860201402).

REV Gen4, MXZ, Renegade, Backcountry и Grand Touring

- 860201614 · Салатовый
- 860201468 · Черный
- 860201613 · Белый



Передняя подножка

- Необходимое оснащение для агрессивных гоночников.
- Наклонная поверхность позволяет снизить нагрузку на голеностопный сустав при длительных поездках.

REV-XS, XM

- 860200906 · Черный



Задняя подножка

- Дополнительная точка для фиксации ног в задней части тоннеля.
- Подножка не только служит по своему прямому назначению, но и улучшает внешний вид снегохода.

REV Gen4 Summit SP

- 860201504 · Черный



Комплект задних подножек

- Обеспечивает дополнительную опору для ног в задней части тоннеля при подъеме в гору.

REV-XM

- 860200889 · Черный



Комплект пассажирских подножек

- Несовместим с регуляторами rMotion.
- REV-XS 137", XR и XP от 137 до 154"**

- 860200810 · Алюминий



Противоскользящие накладки на тоннель

- Легкие пластиковые пластины для дополнительной фиксации ботинок при агрессивной езде.
- Разработаны для гоночной модели 600 Race.
- Поставляются парой, необходимый крепеж входит в комплект.

Подходит ко всем моделям

- 860200164



СЦЕПЛЕНИЕ С ПОВЕРХНОСТЬЮ И УПРАВЛЯЕМОСТЬ

СЦЕПЛЕНИЕ С ПОВЕРХНОСТЬЮ И УПРАВЛЯЕМОСТЬ

ДОПОЛНИТЕЛЬНОЕ ОБОРУДОВАНИЕ
И АКСЕССУАРЫ



«Абсолютно новая СИСТЕМА БЫСТРОЙ РЕГУЛИРОВКИ ШИРИНЫ ЛЫЖНОЙ КОЛЕИ и 7 моделей лыж дают возможность каждому райдеру подобрать подходящее решение для любой ситуации!»

СПЕНСЕР КАУИНГ (SPENCER COWING)







Эксперт Ski-Doo



ЛЫЖИ

Лыжи оказывают значительное влияние на управляемость вашего снегохода. Мы предлагаем вам выбрать одну из семи различных моделей. Какие лыжи подходят именно вам? Вот несколько подсказок, чтобы сделать правильный выбор.

ПЛАТФОРМЫ: REV GEN4 / XP / XR / XU / XS / XM / REV

TOURING	TRAIL SPORT		TRAIL PERFORMANCE	MOUNTAIN					
									
Pilot 5.7 SL 2 конька / лыжа	Pilot 5.7 1 или 2 конька / лыжа***	Регулируемые лыжи Pilot TS 1 конек / лыжа	Pilot R 1 конек / лыжа	Pilot DS* 1 конек / лыжа	Pilot DS-2* 1 конек / лыжа	Pilot DS-3* 1 конек / лыжа			
PILOT DS-3 REV Gen4** 1 конек / лыжа	<ul style="list-style-type: none"> • Легкая одноконьковая лыжа обеспечивает повышенную управляемость на низких скоростях и уверенную курсовую устойчивость на высоких. • По умолчанию используется один конек. Для уменьшения рыскания подвески, установите второй. • Прекрасно подойдет для катания по трассам. 								
<ul style="list-style-type: none"> • Легкая одноконьковая лыжа обеспечивает повышенную управляемость на низких скоростях и уверенную курсовую устойчивость на высоких. • По умолчанию используется один конек. Для уменьшения рыскания подвески, установите второй. • Прекрасно подойдет для катания по трассам. 		<ul style="list-style-type: none"> • Первые и единственные на рынке регулируемые лыжи. • Лыжи Pilot TS позволяют райдерам быстро и легко регулировать степень контакта лыжи с поверхностью в зависимости от изменений снежного покрова или манеры вождения. • Простым поворотом регулятора на стойке лыжи Pilot TS вы можете установить желаемую регулировку. • Диапазон регулировки положения конька в вертикальной плоскости составляет 12,5 мм. • Уменьшению рыскания подвески способствуют узкий конек и киль квадратного сечения. 		<ul style="list-style-type: none"> • Прямой аналог решения, используемого в конструкции спортивного снегохода MXZ X 600RS. • Быстрый и точный отклик на управляющие воздействия. • Малый вес и высокая прочность. • Данное решение хорошо себя зарекомендовало во время соревнования по ISOC по сноукроссу. 		<ul style="list-style-type: none"> • Специально разработаны для езды по глубокому снегу. • Прекрасно зарекомендовали себя в различных условиях эксплуатации вне трасс: от утилитарных моделей до горных. • Тонкая кромка особенно эффективна при движении вдоль горных склонов. 		<ul style="list-style-type: none"> • Эволюция лыж DS благодаря использованию короткого кия увеличенной высоты. • Маневренность и управляемость значительно улучшены по сравнению с исходным решением. • По умолчанию устанавливаются на горные снегоходы, оснащенные гусеницами с грунтозацепами высотой 6,35 см, а также утилитарные снегоходы. • Отличный вариант для эксплуатации в глубоком снегу. 	
<ul style="list-style-type: none"> • Лыжи предназначены для движения по глубокому снегу, прекрасно дополняют длинные гусеницы, оснащенные высокими грунтозацепами (7,6 см). • Киль на 12 мм выше, чем у лыж DS-2. • Отлично подходят для агрессивного катания на снегоходах с наиболее длинными гусеницами. 									

ЦВЕТА

Черный / Левая	505072548	505072854	505073796	505074183	505073100	505073227	505073568	505074135
		505072855						
Желтый / Левая	Н/Д	505073028	Н/Д	Н/Д	Н/Д	505073278	Н/Д	Н/Д
		505073029						
Ярко-желтый / Левая	Н/Д	505073575	505073851	505074189	Н/Д	505073658	505073627	505074195
		505073576	505073852					
Черный / Желтый / Левая	Н/Д	505073021	Н/Д	Н/Д	Н/Д	Н/Д	Н/Д	Н/Д
		505073022						
Черный / Белый / Левая	Н/Д	505073023	Н/Д	Н/Д	Н/Д	505073279	Н/Д	Н/Д
		505073024						
Ярко-красный / Левая	Н/Д	505073005	Н/Д	Н/Д	Н/Д	Н/Д	Н/Д	Н/Д
		505073006						
Ярко-красный / Левая	Н/Д	Н/Д	Н/Д	Н/Д	Н/Д	505073510	Н/Д	Н/Д
Темно-оранжевый / Левая	Н/Д	505074071	505074067	Н/Д	Н/Д	505073511	505074023	505074137
		505074072	505074068					
Ярко-оранжевый / Левая	Н/Д	505073645	Н/Д	Н/Д	Н/Д	505073654	Н/Д	Н/Д
		505073646						
Салатовый / Левая	Н/Д	505074239	505074235	Н/Д	Н/Д	505073354	505073990	505074244
		505074240	505074236					

* Не подходит для установки на модели REV Gen4. ** Подходит для установки исключительно на модели REV Gen4. *** Вторые коньки могут быть добавлены путем сверления отмеченных дополнительных отверстий.

Примечание. Использование лыж для динамичной езды, твердосплавных коньков или шипов изменяет управление вашего снегохода, особенно с точки зрения маневренности, ускорения и торможения. За более подробной информацией обратитесь к руководству по эксплуатации.

TOURING



Лыжи Pilot 5.7 SL

TRAIL SPORT



Лыжи Pilot 5.7



Регулируемые лыжи Pilot TS

TRAIL PERFORMANCE



Лыжи Pilot R

MOUNTAIN



Лыжи Pilot DS

Лыжи Pilot DS-2



Лыжи Pilot DS-3

Комплект наконечников для лыж DS-3

- Легко устанавливаемые цветные наконечники лыж изменят внешний вид вашего снегохода за несколько минут.
- Снижают величину удельного давления передней части лыж DS-3 на снежную поверхность.
- Поставляются парой, необходимый крепеж входит в комплект.

Подходит для всех снегоходов с лыжами DS-3

860201214 · Черный
860201501 · Ярко-желтый



РУЧКИ ЛЫЖ

· Прочные цветные ручки из полиэтилена высокой плотности.

Pilot 5.7, 6.9, Precision, Flex, Mountain, Pilot TS

- 505070917 · Желтый
- 505070963 · Черный
- 505071032 · Синий
- 505071038 · Алый
- 505071048 · Оранжевый
- 505071059 · Ярко-красный
- 505071556 · Серебристый
- 505072102 · Белый
- 505073649 · Ярко-оранжевый
- 505073642 · Ярко-желтый
- 505074226 · Салатовый
- 505074223 · Серый

Pilot DS, DS-2, DS-3

- 505072976 · Черный
- 505073107 · Желтый
- 505073108 · Белый
- 505073388 · Темно-красный
- 505073513 · Темно-оранжевый

- 505073651 · Ярко-оранжевый
- 505073665 · Ярко-желтый

Pilot R

· Гоночная ручка, соответствующая требованиям ISR.

- 505071674 · Желтый
- 505073138 · Черный



Pilot 5.7 и 6.9



Pilot DS, DS-2 и DS-3



Pilot R

ТВЕРДОСПЛАВНЫЕ КОНЬКИ

Замена для моделей REV Gen4, XM, XS, XP, XR и XU Tundra.

	EXPEDITION	EXTREME
TOURING	Pilot 5.7 SL (2 конька на лыжу)	Н/Д
TRAIL SPORT	Pilot 5.7 (1 или 2 конька на лыжу)	860201044 (Комплект из 2 шт.)
TRAIL PERFORMANCE	Pilot R2 (1 конек на лыжу)	Н/Д
MOUNTAIN	Pilot DS, Pilot DS-2, Pilot DS-3 (1 конек на лыжу)	860201697 (Комплект из 2 шт.)
		860201044 (Комплект из 2 шт.)
		Н/Д



Комплект дооснащения лыж Pilot TS

- Переоборудуйте свой снегоход под революционные регулируемые лыжи Pilot TS.
- Для моделей REV-XS 2016 модельного года и новее, оснащенных подвеской RAS 2 или моделей прошлых лет, оснащенных комплектом дооснащения подвески RAS 2 1067 мм и стойками 2016 модельного года (860201241).
- Модели REV-XS 2016 модельного года и новее, оснащенные подвеской RAS 2, REV-XP, REV-XR, REV-XS, оснащенные подвеской RAS 2 1067 мм и стойками 2016 модельного года (860201241 или 860201353).

Для снегоходов, оснащенных стойками подвески RAS 2 2016 модельного года и новее

860201237



REV Gen4 MXZ, Renegade, Grand Touring

860201484

Комплект дооснащения лыж Pilot 5.7

- Полный набор для дооснащения ранних моделей снегоходов.
- В комплекте 2 лыжи, 2 ручки с комплектом заклепок, 2 конька Expedition и весь необходимый крепеж.

860200524



Комплект лыж Pilot DS-2

- В комплекте 2 лыжи в сборе с ручками, 2 конька Expedition и весь необходимый крепеж.

860201487



Накладки на лыжи Pilot DS

- Снижают величину удельного давления на снежную поверхность и уменьшают степень износа лыж.
- Изготовлены из износостойкого материала, аналогичного материалу лыжи DS.

· В комплект поставки входят два изделия.

Лыжи Pilot DS-2

860201040

Лыжи Pilot DS

860200636



Накладки на лыжи

- Снижают величину удельного давления на снежную поверхность и уменьшают степень износа лыж.
- Изготовлен из прочного полиэтилена.
- В комплект поставки входят два изделия.

Лыжи Pilot 6.9

860200422



Установочный комплект ручек

- Включает в себя 2 длинные и 2 короткие алюминиевые заклепки для замены ручек на лыжах Pilot.

860200525



Ограниченное количество.



Лыжи Blade XC

· Новая конструкция. Превосходное сочетание способности преодолевать глубокий снег и выполнять резкие повороты на плотном снегу. В комплект поставки входят два элемента.

- 860201655 • Черный
- 860201656 • Ярко-желтый
- 860201657 • Синий
- 860201658 • Ярко-зеленый

- 860201659 • Салатовый
- 860201660 • Красная
- 860201661 • Белый
- 860201662 • Серый



Лыжи Blade DS

· Предназначены для точного выполнения поворотов в мягком рыхлом снегу.
· В комплект поставки входят два изделия.

- 860201244 • Черный
- 860201296 • Белый
- 860201295 • Красный
- 860201293 • Ярко-зеленый

- 860201291 • Ярко-желтый
- 860201294 • Салатовый
- 860201292 • Синий
- 860201297 • Серый



Лыжи Blade

· Предназначены для агрессивного катания по трассам.
· В комплект поставки входят два изделия.

- 860201298 • Черный
- 860201299 • Белый
- 860201300 • Желтый

- 860201301 • Синий
- 860201302 • Ярко-зеленый
- 860201303 • Красный

Твердосплавные коньки для лыж Blade DS

860201044

Твердосплавные коньки для лыж Blade

· В комплект поставки входят два изделия.
860200959

Накладки на лыжи Blade DS

860201459



Накладки на лыжи Blade

· Накладки для новых лыж Blade.
· Для особо сложных условий движения подойдет симметричный вариант шириной 290 мм, в то же время более узкая с внешней стороны асимметричная версия шириной 240 мм значительно упростит движение вдоль склонов.
· В комплект поставки входят два изделия.
860200747 • Симметричные усиленные
860200749 • Симметричные
860200748 • Асимметричные

Некоторые из представленных моделей техники, экипировки и дополнительного оборудования могут быть не представлены или не иметь омологации для эксплуатации в вашей стране. За соответствующей информацией обратитесь к своему дилеру VAP.

SKI-DOO PILOT***ЛЫЖИ И ТВЕРДОСПЛАВНЫЕ КОНЬКИ ДЛЯ ЛЮБОГО СТИЛЯ ВОЖДЕНИЯ.****Твердосплавные коньки Pilot TS**

- Увеличивают сцепление лыж благодаря увеличенной на 6 мм высоте конька и твердосплавным вставкам длиной 178 мм с углом заточки 60°.
- Для регулируемых лыж Pilot TS.
- В комплект поставки входят два изделия.
- Защищено заявкой на патент US20150314800A1.

Pilot TS

504153787 - 178 мм с углом заточки 60°

**Твердосплавные коньки Pilot TS**

- Для регулируемых лыж Pilot TS.
- В комплект поставки входят два изделия.
- Защищено заявкой на патент US20150314800A1.

Pilot TS

860201240 - 178 мм с углом заточки 60°

Pilot TS (взамен стандартных)

860201178 - 127 мм с углом заточки 90°

**Коньки Pilot Expedition**

REV-XP, XR, XS, XM, XU Tundra

860201044 - Квадратный профиль — комплект из 2 шт.

860511900 - Круглый профиль 7/16" — комплект из 2 шт.

**Коньки Pilot Extreme**

REV-XP, XR, XS, XM, XU Tundra

860201045 - Комплект из 4 шт.

860201043 - Круглый профиль 1/2" — комплект из 2 шт.

**Твердосплавные коньки Pilot R**

- Круглый профиль 7/16". 4 точки крепления. Твердосплавные вставки длиной 6" с углом заточки 60°.
- Комплект из 2 шт.

2018 Pilot R

860201697

**SKI-DOO *woody's* ТВЕРДОСПЛАВНЫЕ КОНЬКИ****Твердосплавный конек**

- Конек Dooly производства компании Woodys состоит из двух 11-миллиметровых стержней Flat-top с плоской верхней частью, закрепленных на пластине каждой из лыж.
- Четыре линии контакта снижают рыскание передней подвески при движении по трассе.
- При повороте со снежной или ледяной поверхностью контактирует только одно из лезвий коньков Dooly.
- Коньки Dooly с двумя твердосплавными вставками длиной 102 мм, 152 мм или 203 мм обеспечивают такое же усилие на руле во время поворота, как и коньки с одной вставкой.
- Продаются по отдельности.

Лыжи Pilot, кроме DS и DS-2

860200443	860200514	860200513
Отформованные	Отформованные	Отформованные
102 мм, угол	203 мм, угол	152 мм, угол
заточки 60°	заточки 60°	заточки 60°

Твердосплавные коньки Executive

- Профиль круглого сечения диаметром 13 мм. Для обеспечения соответствия контуру лыжи выполнено обжатие концевых частей. Оснащаются твердосплавными вставками длиной 203 мм с углом заточки 60°.
- Широко используются любителями динамичной езды по трассам.
- Хорошо сочетаются с шипованными гусеницами.
- Комплект из 2 шт.

REV Gen4, XP, XR, XS, XM, XU Tundra
860200580

**Коньки Extender Trail III**

- Профиль круглого сечения диаметром 13 мм. Для обеспечения соответствия контуру лыжи выполнено обжатие концевых частей.
- Коньки с твердосплавными вставками длиной 102 мм с углом заточки 60° обеспечивают улучшенную управляемость при прохождении поворотов.
- Комплект из 2 шт.

REV Gen4, XP, XR, XS, XM, XU Tundra
860200578

**Твердосплавные коньки Trail Blazer IV**

- Профиль круглого сечения диаметром 13 мм. Для обеспечения соответствия контуру лыжи выполнено обжатие концевых частей.
- Коньки с твердосплавными вставками длиной 152 мм с углом заточки 60° предназначены для любителей скоростного катания по трассам, обеспечивают хорошее сцепление и контроль при прохождении поворотов.
- Комплект из 2 шт.

REV Gen4, XP, XR, XS, XM, XU Tundra
860200579



Примечание. Использование лыж для динамичной езды, твердосплавных коньков или шипов изменяет управление вашим снегоходом, особенно с точки зрения маневренности, ускорения и торможения. За более подробной информацией обратитесь к Руководству по эксплуатации.

*Защищено патентами US 7, 413, 198, US 7, 389, 995 и CA2535565.



Острые шипы и опоры Phantom Woody's

- Все преимущества шипов 286 Phantom.
- Вследствие уникальной конструкции это единственный продукт, не отменяющий действия гарантийных обязательств и не снижающий срок службы гусеницы.
- В комплекте шипы, гайки, шайбы.
- Единственные шипы, одобренные BRP.

REV Gen4, XS, XP, XR

860200729 · 5/16—1,325"

Комплект из 84 шт. (для гусениц длиной 120")

860200730 · 5/16—1,325". Комплект из 96 шт.
(для гусениц длиной 129 и 137")

860200731 · 5/16—1,325". Комплект из 500 шт.



Шипы и опоры 286 Phantom Woody's

- Полная линейка решений, предназначенных специально для гусениц снегоходов Ski-Doo REV-XS, REV-XP, REV-XR и REV Gen4.
- Вследствие уникальной конструкции это единственный продукт, не отменяющий действия гарантийных обязательств и не снижающий срок службы гусеницы.
- В комплекте шипы, гайки, шайбы.
- Единственные шипы, одобренные BRP.

REV Gen4, XS, XP, XR

860200718 · 5/16—1,075"

Комплект из 84 шт.
(для гусениц 120")

860200719 · 5/16—,075"

Комплект из 96 шт.
(для гусениц длиной 129" и 137")

860200720 · 5/16—1,075"

Комплект из 500 шт.

860200721 · 5/16—1,325"

Комплект из 84 шт.
(для гусениц длиной 120")

860201281 · 5/16—1,325"

Комплект из 90 шт.
(для гусениц длиной 129")

860200722 · 5/16—1,325"

Комплект из 96 шт.
(для гусениц длиной 137")

860200723 · 5/16—1,325"

Комплект из 500 шт.



Комплект защиты тоннеля

- Защищает теплообменники в любых условиях эксплуатации.

REV-XP с вентилятором системы охлаждения, оснащенные гусеницами длиной 120" и 137".

REV-XU Tundra, оснащенные гусеницами длиной 137"

860200381

REV-XU Expedition (2011 и новее).

REV-XU Skandic SWT, WT

860200757

REV-XP (кроме моделей с вентилятором системы охлаждения).

REV-XR, REV-XS, оснащенные гусеницами длиной 120, 129 и 137"

860200802

- Надежная защита установленных шипов.

- Уникальная конструкция с оформленной патентной заявкой US20160152304.

REV Gen4, оснащенные гусеницами Ice Ripper или шипами Woody's

860201280

REV Gen4, оснащенные гусеницами Ice Cobra или Ice Attak XT длиной 129"

860201688

REV Gen4, оснащенные гусеницами Ice Cobra или Ice Attak XT длиной 137"

860201692

REV Gen4, оснащенные гусеницами Ice Cobra или Ice Attak XT длиной 146"

860201693

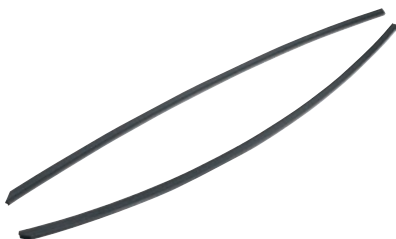

860200381 / 860200757 / 860200802



860201280



860201688 / 860201692 / 860201693

Пробойник для установки шипов

415128884

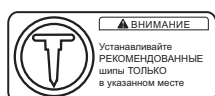

Устанавливайте
РЕКОМЕНДОВАННЫЕ
ШИПЫ ТОЛЬКО
в указанном месте

Для установки шипов всегда пользуйтесь соответствующим специальным инструментом, технологией и указанными моментами затяжки. Надлежащая установка обеспечивает максимальный срок службы и помогает предотвратить повреждения гусеницы. BRP рекомендует производить установку шипов у авторизованных дилеров BRP, и только на рекомендованную гусеницу. Указанные гусеницы являются стандартной комплектацией большинства снегоходов Ski-Doo 2019 модельного года. Найдите этот символ на вашей гусенице. Продукты Woody's предназначены для установки в комплекте. Гайка шипа и опорная шайба образуют единый узел. Использование лыж для динамичной езды, твердосплавных коньков или шипов изменяет управление вашим снегоходом, особенно с точки зрения маневренности, ускорения и торможения. За более подробной информацией обратитесь к Руководству по эксплуатации.

ВАШ КОНТАКТ СО СНЕЖНОЙ ПОВЕРХНОСТЬЮ



Powder Max Light

- Обновленная величина шага 3.5" позволяет снизить вес гусеницы и удерживать снег в пространстве между грунтозацепами для улучшения рабочих характеристик.
- Эксклюзивная конструкция гусеницы шириной 16" не только обеспечивает малое удельное давление на поверхность и превосходное с ней сцепление, но и не ухудшает маневренности.
- Гибкие боковины гусеницы упрощают маневрирование.
- Возможны два варианта высоты грунтозацепов: 2,5" или 3".

Powder Max 3 / FlexEdge

- Гибкие боковины облегчают выполнение поворотов, делая их более предсказуемыми.
- Эксклюзивная технология FlexEdge используется в гусеницах Powder Max, Powder Max 2 и 3, а также Cobra 1.6.
- От 137" до 174".

ШАГ	ШИРИНА	ДЛИНА	ВЫСОТА ГРУНТОЗАЦЕПОВ	ВНЕШНИЙ ВИД	СКОБА	Артикул	ЦЕНА
3,5"	16"	154"	2,50"	Powder Max Light	1 скоба на каждые 2 отверстия	504153569	
	16"	154"	3"	Powder Max Light	1 скоба на каждые 2 отверстия	504153571	
	16"	165"	2,50"	Powder Max Light	1 скоба на каждые 2 отверстия	504153570	
	16"	165"	3"	Powder Max Light	1 скоба на каждые 2 отверстия	504153572	
	16"	175"	3"	Powder Max Light	1 скоба на каждые 2 отверстия	504153573	
3"	16"	154"	3"	Powder Max 3 / FlexEdge	1 скоба на каждые 2 отверстия	504153349	
	16"	163"	3"	Powder Max 3 / FlexEdge	1 скоба на каждые 2 отверстия	504153224	
	16"	174"	3"	Powder Max 3 / FlexEdge	1 скоба на каждые 2 отверстия	504153234	
2,86"	15"	120"	1,25"	ICE Ripper XT	Полная установка скоб	504153100	
	15"	120"	1,00"	RipSaw	Полная установка скоб	504152760	
	15"	120"	1,25"	RipSaw	Полная установка скоб	504152606	
	15"	120"	1,50"	RipSaw	Полная установка скоб	504153205	
	15"	129"	1,25"	ICE Ripper XT	Полная установка скоб	504153345	
	15"	129"	1,25"	RipSaw	Полная установка скоб	504153344	
	15"	129"	1,25"	RipSaw 2 PLY	Полная установка скоб	504153346	
	15"	129"	1,50"	RipSaw 2 PLY	Полная установка скоб	504153347	
	15"	137"	1,25"	Cobra	1 скоба на каждые 2 отверстия	504152838	
	15"	137"	1,25"	ICE Ripper XT	Полная установка скоб	504153101	
	15"	137"	1,25"	RipSaw	Полная установка скоб	504152905	
	15"	137"	1,25"	RipSaw (SilentDrive System)	Полная установка скоб	504153480	
	15"	137"	1,25"	ICE Ripper XT (SilentDrive System)	Полная установка скоб	415130062	
	15"	137"	1,50"	RipSaw	Полная установка скоб	504153237	
	15"	137"	1,60"	ICE Cobra 1.6 (совместима с платформой REV Gen4)	Полная установка скоб	504153706	
	16"	129"	1,60"	ICE Cobra 1.6 (совместима с платформой REV Gen4)	Полная установка скоб	504153705	
16"	146"	1,60"	ICE Cobra 1.6 (совместима с платформой REV Gen4)	Полная установка скоб	504153717		
16"	137"	1,25"	Cobra	1 скоба на каждые 2 отверстия	504152907		

* Не совместима с моделями на платформе REV Gen4

POWDER MAX 3



ICE COBRA 1.6



ICE RIPPER XT



ШАГ	ШИРИНА	ДЛИНА	ВЫСОТА ГРУНТОЗАЦЕПОВ	ВНЕШНИЙ ВИД	СКОБА	АРТИКУЛ	ЦЕНА
2,86"	16"	137"	1,75"	Powder Max	1 скоба на каждые 2 отверстия	504152803	
	16"	137"	1,75"	Powder Max / FlexEdge	Полная установка скоб	504153294	
	16"	137"	2,25"	Powder Max	Полная установка скоб	504153103	
	16"	137"	2,25"	Powder Max / FlexEdge	Полная установка скоб	504153293	
	16"	137"	1,25"	RipSaw	1 скоба на каждые 2 отверстия	504152734	
	16"	137"	1,50"	WT Lite	1 скоба на каждые 2 отверстия	504153102	
	16"	146"	1,60"	Cobra 1.6 / FlexEdge	Полная установка скоб	504153400	
	16"	146"	2,00"	Powder Max / FlexEdge	1 скоба на каждые 2 отверстия	504153348	
	16"	146"	2,25"	Powder Max	1 скоба на каждые 2 отверстия	504153014	
	16"	146"	2,25"	Powder Max / FlexEdge	1 скоба на каждые 2 отверстия	504153222	
	16"	146"	2,50"	Powder Max 2 / FlexEdge	1 скоба на каждые 2 отверстия	504153198	
	16"	154"	1,50"	Charger	1 скоба на каждые 2 отверстия	504152761	
	16"	154"	2,25"	Powder Max	1 скоба на каждые 2 отверстия	504153015	
	16"	154"	2,25"	Powder Max / FlexEdge	1 скоба на каждые 2 отверстия	504153223	
	16"	154"	2,50"	Powder Max 2	1 скоба на каждые 2 отверстия	504153009	
	16"	154"	2,50"	Powder Max 2 / FlexEdge	1 скоба на каждые 2 отверстия	504153199	
	16"	154"	2,50"	ProLite	1 скоба на каждые 2 отверстия	504153396	
	20"	154"	1,25"	Utility	1 скоба на каждые 3 отверстия	504152817	
	20"	154"	1,50"	Extreme Utility	1 скоба на каждые 3 отверстия	605613004	
	20"	154"	1,25"	ICE Ripper	Полная установка скоб	504153036	
	20"	154"	1,50"	ICE Ripper	Полная установка скоб	504153037	
	16"	163"	2,25"	Powder Max	1 скоба на каждые 2 отверстия	504153016	
	16"	163"	2,50"	Powder Max 2	1 скоба на каждые 2 отверстия	504153010	
16"	163"	2,50"	Powder Max 2 / FlexEdge	1 скоба на каждые 2 отверстия	504153200		
2,52"	16"	136"	1,25"	Гусеница	1 скоба на каждые 3 отверстия	504152456	
	24"	156"	1,25"	ICE Ripper для SWT	Полная установка скоб	504153171	

КАТКИ И НАКЛАДКИ ПОЛОЗЬЕВ

Накладки полозьев со вставками из материала Vespel

- Для уменьшения трения используются вставки из полимерного материала Vespel DuPont
- Могут быть подрезаны до необходимой длины.
- Уменьшение трения между гусеницей и полозьями приводит к уменьшению расхода топлива, увеличению рабочей мощности и скорости движения.
- Сокращение временных и материальных затрат на обслуживание.
- Использование полиамида Vespel в сравнении с предшественником — СВМПЭ, позволило увеличить срок службы накладок и обеспечить повышенную сопротивляемость износу.
- В отличие от накладок из СВМПЭ, требующих для смазки талой воды, данное решение позволяет эксплуатировать снегоход даже в том случае, если глубина снежного покрова несколько меньше рекомендованной.

Все модели, оснащенные тоннелями от 163"

503194816 · Черный

Все модели, оснащенные тоннелями до 154"

503194815 · Черный



Накладки полозьев

- Полное соответствие цвету снегохода, встроенный индикатор износа.
- Долговечный и ударопрочный пластик.
- Для полозьев любой длины.
- Легко режется в необходимый размер.

Подвески SC-5 и rMotion, предназначенные для гусениц длиной 120"

503191301 · Черный
503191693 · Желтый
503191945 · Белый
503192562 · Красный

Подвески SC-5 и rMotion, предназначенные для гусениц длиной 137"

503191306 · Черный
503191694 · Желтый
503191946 · Белый
503192563 · Красный

Подвески rMotion моделей Grand Touring 900 ACE, оснащенных гусеницами длиной 137"

503193449 · Черный

Подвески SC-5 Mountain и tMotion, предназначенные для гусениц длиной 146"

503191499 · Черный
503191695 · Желтый
503191947 · Белый

Подвески SC-5 Mountain и tMotion, предназначенные для гусениц длиной 154"

503191198 · Черный
503191696 · Желтый
503191948 · Белый

Подвески SC-5 Mountain и tMotion, предназначенные для гусениц длиной 163"

503191501 · Черный
503191697 · Желтый
503191949 · Белый

Подвески tMotion, предназначенные для гусениц длиной 174"

503193819 · Черный

REV Gen4, оснащенные гусеницами длиной 154"

503194251 · Черный

REV Gen4, оснащенные гусеницами длиной 165"

503194520 · Оранжевый
503194254 · Черный

REV-XS, оснащенные гусеницами длиной 174"

503194506 · Ярко-желтый
503194505 · Белый

REV Gen4, оснащенные гусеницами длиной 175"

503194413 · Черный
503194906 · Салатовый
503194908 · Ярко-желтый



Облегченные натяжные катки задней подвески

- Облегченные натяжные катки соответствуют цвету снегохода.

REV Gen4, XM, XS, XP, XR

141 мм

503192794 · Черный
503191621 · Желтый
503191622 · Серебристый
503191942 · Белый

141 мм — rMotion

503193477 · Черный

147 мм — rMotion

503193376 · Черный

152 мм

503191755 · Черный

180 мм

503191626 · Желтый
503191627 · Серебристый
503191742 · Черный
503191943 · Белый

180 мм — rMotion

503192766 · Черный

200 мм

503191450 · Желтый
503191741 · Черный
503191944 · Белый

200 мм — T3

503194055 · Черный



Комплект дополнительных натяжных катков

- Уменьшает силу сопротивления снежного покрова и сопротивления вращению гусеницы.
- Комплект включает 2 катка, кронштейны и крепеж.

REV-XP, REV-XR (кроме оснащенных подвеской rMotion)

860201230 · 141 мм

REV Gen4 Summit и Freeride, REV-XM, REV-XM Summit X с комплектом опций T3

860201183 · 152 мм



Комплект четвертого заднего катка

(без иллюстрации)

- Дооснащение конструкции задней подвески четвертым катком позволяет уменьшить силу сопротивления снежного покрова и сопротивления вращению гусеницы.
- Устанавливается на стандартную подвеску, оснащенную тремя парами катков.

REV-XS, XP, XR 120" и 137"

860200358 · 180 мм

Ограниченное количество.

Примечание: Обратитесь к ближайшему дилеру для получения информации о стоимости данных изделий.

ХРАНЕНИЕ И ПЕРЕВОЗКА ГРУЗОВ

Грузовые сани LinQ Carrier

- Позволяют превратить ваш снегоход в рабочую лошадку, способную перевозить дополнительный груз.
- Высокотехнологичные сани оснащены независимой подвеской, гарантирующей плавность хода.
- Грузоподъемность: 60 кг. Совместимы с аксессуарами LinQ. Оригинальные рукоятки из кожи.
- Изображенные на иллюстрации сани оснащены дополнительными стойками, 2 x 715001665.

860201065



Грузовой короб LinQ Carrier объемом 360 л для грузовых саней

- Высококачественный грузовой короб обеспечит надежную защиту перевозимого груза от погодных явлений.
- Снего-, водонепроницаемая конструкция.
- Короб оборудован багажной площадкой для размещения дополнительного груза. Вставки из тика обеспечивают дополнительную защиту крышки.
- Фиксаторы крышки легко использовать, не снимая перчаток.
- Внутреннее пространство короба оснащено точками крепления груза.

619560027



Кронштейн для перевозки лыж на грузовых санях

(без иллюстрации)

619590292



Комплект кронштейнов для перевозки канистр на грузовых санях

(Канистры не входят в комплект поставки)

860201067

ПОДВЕСКА И КОМПЛЕКТЫ АМОРТИЗАТОРОВ FOX



«Изменить ширину лыжной колеи с помощью системы быстрой регулировки очень просто. Поднимите и переместите рычаг — теперь вы готовы покорять горные вершины».

РОБ ЗЛФОРД (ROB ALFORD)
Эксперт Ski-Doo

НОВИНКА Система быстрой регулировки лыжной колеи

- Регулировка ширины лыжной колеи за считанные секунды без использования специнструмента.
- Возможность выбора между большей устойчивостью (для движения по трассам) и большей маневренностью (для движения вне трасс).
- В комплект поставки входят два изделия.

Совместима со всеми лыжами DS-1, DS-2 и DS-3 860201619

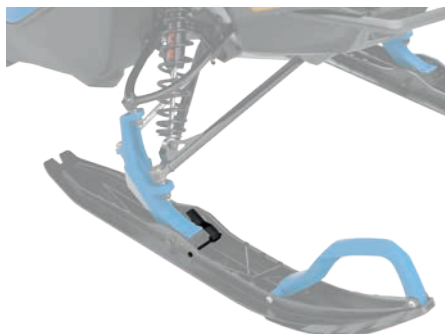

Широкая колея

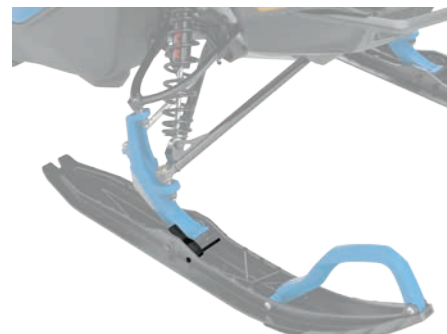

Узкая колея

Автоматический регулятор ограничителя хода

- Позволяет райдеру регулировать нагрузку на лыжи при изменении условий движения.
- Быстро изменяет положение ограничителя поворотом размещенного на руле регулятора.
- Мгновенное переключение в рабочее положение.
- В рабочем положении — передача массы уменьшается, масса на лыжах при увеличении скорости выше.
- В нерабочем (открытом) положении — передача массы увеличивается, проще поднять лыжи при увеличении скорости.
- Защищено заявкой на патент.

REV Gen4, XS 129" и 137", оснащенные задней подвеской rMotion

860201498

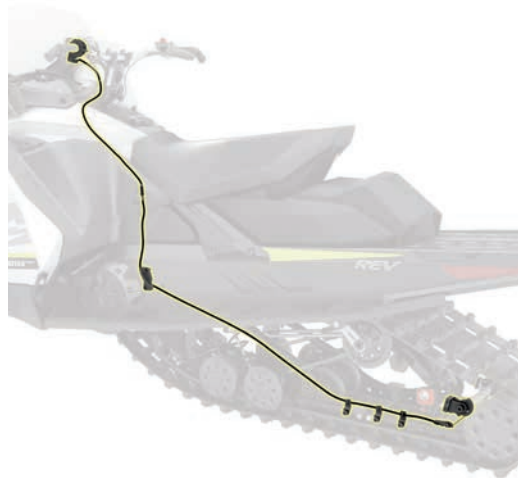

Дистанционный регулятор ограничительного ремня

- Позволяет райдеру регулировать поведение снегохода при изменении погодных условий или рельефа местности.
- Позволяет быстро изменять длину ограничительного ремня с помощью регулятора на руле.
- Органы управления закрепляются на проставке руля.
- Диапазон регулировки эквивалентен 2 отверстиям типового ограничителя (34 мм).
- Вы можете выбрать одну из двух настроек: от 3-го отверстия к 5-му или от 2-го к 4-му (по аналогии с размещением отверстий на типовом ограничителе).
- Защищено заявкой на патент.

REV Gen4, оснащенные проставками руля высотой 210 мм и задней подвеской tMotion (кроме моделей Summit и Freeride 146")

860201496



Регулируемый ограничитель подвески tMotion

- Изменяйте длину ограничителя простым поворотом регулятора, чтобы привести характеристики вашего снегохода в соответствие с состоянием снежного покрова и рельефом местности.
- Уменьшение длины ограничителя прижимает нос снегохода к земле и улучшает угол атаки гусеницы.
- Увеличение длины ограничителя поднимает нос снегохода.
- Диапазон регулировки эквивалентен 2 отверстиям типового ограничителя (34 мм)
- Компактная конструкция.
- Вы можете выбрать одну из двух настроек: от 3-го отверстия к 5-му или от 2-го к 4-му (по аналогии с размещением отверстий на типовом ограничителе).
- Не совместим с элементами усиления тоннеля (860201636, 860201638, 860201730, 860201783, 860201734).
- Защищено патентом US 9022156.

REV-XM 2016 модельного года и новее 860201105

· В комплект входят новые передние рычаги и все детали комплекта 860201105.

Установочный комплект для моделей REV-XM 2015 модельного года и старше 860201349



Комплект запчастей регулируемого ограничителя подвески tMotion.

(без иллюстрации)

REV-XM 860201426

REV Gen4 (узкий вариант платформы), оснащенные задними подвесками tMotion и cMotion 860201492



ВАРИАНТ 1

Полный комплект (4 амортизатора)

Передние амортизаторы — Float 3

ВОЗМОЖНОСТЬ РЕГУЛИРОВКИ:

- Пневматический элемент FLOAT.

ОСОБЕННОСТИ:

- Бесконечное множество вариантов регулировки воздушного подпора.
- Система уплотнений Samurai Sealing System (SSS).
- Обратная пружина из кремнистой (легированной) стали.
- Сферические шарнирные соединения с тефлоновыми вставками, привычными в аэрокосмической промышленности.
- Продвинутая технология демпфирования, чувствительная к скорости сжатия.
- Оригинальное покрытие Kashima.
- Полностью ремонтпригодные и настраиваемые.
- Сверхлегкие.
- Лыжная коля: 914 мм

REV Gen4 Summit и Freeride

860201278



Амортизаторы задней подвески 1.5 Zero (центральный) / 1.5 Zero (задний)

ВОЗМОЖНОСТЬ РЕГУЛИРОВКИ:

- Предварительное натяжение пружины (центральный амортизатор).

ОСОБЕННОСТИ:

- Оригинальное покрытие Kashima.
- Защита от попадания льда (Технология FIST).
- Диаметр цилиндра — 38 мм, материал — алюминий марки 6061-T6.
- Продвинутая технология демпфирования, чувствительная к скорости сжатия.
- Полностью ремонтпригодные и настраиваемые.
- Надежная защита от пробоя.
- Жесткий хромированный шток диаметром 1,27 см.

REV Gen4 Summit, оснащенные подвеской tMotion

860201708 · 146" / 154" / 165"

860201709 · 174" / 175"



ВАРИАНТ 2

Полный комплект (4 амортизатора)

Передние амортизаторы — 1.5 Zero QS3-R

ВОЗМОЖНОСТЬ РЕГУЛИРОВКИ:

- Предварительное натяжение пружины.
- Трехпозиционный регулятор системы быстрой регулировки QS3.
- Широкий диапазон регулировок отбоя.

ОСОБЕННОСТИ:

- Оригинальное покрытие Kashima.
- Защита от попадания льда (Технология FIST).
- Продвинутая технология демпфирования, чувствительная к скорости сжатия.
- Полностью ремонтпригодные и настраиваемые.
- Надежная защита от пробоя.
- Жесткий хромированный шток диаметром 1,58 см.
- Лыжная коля: 914 мм.

REV Gen4 Summit

860201710



Амортизаторы задней подвески 1.5 Zero QS3-R (центральный) / 1.5 Zero QS3 (задний)

ВОЗМОЖНОСТЬ РЕГУЛИРОВКИ:

- Предварительное натяжение пружины (центральный амортизатор).
- Трехпозиционный регулятор системы быстрой регулировки QS3.
- Широкий диапазон регулировок отбоя (центральный амортизатор).

ОСОБЕННОСТИ:

- Оригинальное покрытие Kashima.
- Защита от попадания льда (Технология FIST).
- Диаметр цилиндра — 38 мм, материал — алюминий марки 6061-T6.
- Продвинутая технология демпфирования, чувствительная к скорости сжатия.
- Полностью ремонтпригодные и настраиваемые.
- Надежная защита от пробоя.
- Жесткий хромированный шток диаметром 1,27 см.

REV Gen4 Summit, оснащенные подвеской tMotion

860201711 · 146" / 154" / 165"

860201712 · 174" / 175"



ВАРИАНТ 3

Полный комплект (4 амортизатора)

Передние амортизаторы — Float 3 Evol QS3-R

ВОЗМОЖНОСТЬ РЕГУЛИРОВКИ:

- Пневматический элемент FLOAT.
- Пневматический элемент EVOL.
- Трехпозиционный регулятор системы быстрой регулировки QS3.
- Широкий диапазон регулировок отбоя.

ОСОБЕННОСТИ:

- Оригинальное покрытие Kashima.
- Бесконечное множество вариантов регулировки воздушного подпора.
- Система уплотнений Samurai Sealing System (SSS).
- В конструкции работающего на отбой пневматического элемента используется кремнистая (легированная) сталь.
- Сферические шарнирные соединения с тефлоновыми вставками, привычными в аэрокосмической промышленности.
- Продвинутая технология демпфирования, чувствительная к скорости сжатия.
- Полностью ремонтпригодные и настраиваемые.
- Сверхлегкие.
- Лыжная коля: 914 мм

REV Gen4 Summit

860201713



Амортизаторы задней подвески Float 3 Evol R (центральный) / 1.5 Zero QS3 (задний)

ВОЗМОЖНОСТЬ РЕГУЛИРОВКИ:

- Пневматический элемент FLOAT (центральный амортизатор).
- Пневматический элемент EVOL (центральный амортизатор).
- Широкий диапазон регулировок отбоя (центральный амортизатор).
- Трехпозиционный регулятор системы быстрой регулировки QS3 (задний амортизатор).

ОСОБЕННОСТИ:

- Оригинальное покрытие Kashima.
- Бесконечное множество вариантов регулировки воздушного подпора.
- Система уплотнений Samurai Sealing System (SSS).
- Защита от попадания льда (Технология FIST).
- Диаметр цилиндра — 38 мм, материал — алюминий марки 6061-T6.
- Продвинутая технология демпфирования, чувствительная к скорости сжатия.
- Полностью ремонтпригодные и настраиваемые.
- Надежная защита от пробоя.
- Жесткий хромированный шток диаметром 1,27 см.

REV Gen4 Summit, оснащенные подвеской tMotion

860201856 · 146" / 154" / 165"

860201857 · 174" / 175"





Комплект уширения передней подвески

- Регулируемая величина лыжной колеи 38,4"—40,1".
- В комплект поставки входят амортизаторы и пружины из пакета опций X PACKAGE.

REV Gen4 Summit и Freeride, оснащенные передней подвеской RAS 3, имеющей лыжную колею 914 мм

860201588



КОМПЛЕКТЫ ПЕРЕДНЕЙ ПОДВЕСКИ

- Обеспечивают лучшую курсовую устойчивость при движении по крупным неровностям.
- Меньший вес.
- Превосходный внешний вид.

914 мм

- Дооснащение вашего снегохода до REV-XM Summit X в комплектации T3.
- Маневренность комплекта рулевого управления типа S-36 со всеми преимуществами подвески RAS 2.
- Амортизаторы с газовым подпором высокого давления HPG.
- Колея лыж легко регулируется с 35,7"—37,4".

REV-XM, XS, XP

860201153

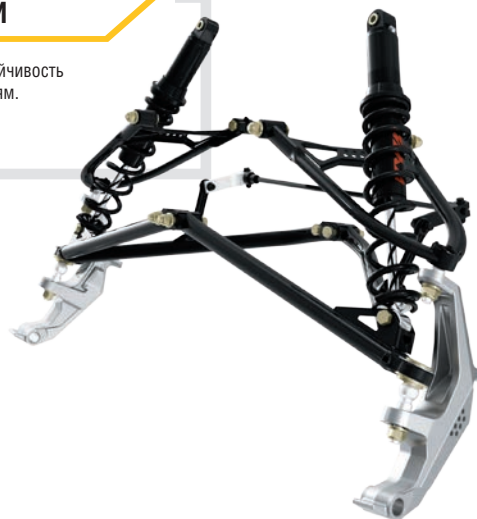

Комплект быстросъемной стойки стабилизатора

- Комплект позволяет использовать преимущества стабилизатора поперечной устойчивости на трассе и быстро отсоединять его для езды вдоль склонов.
- Продаются по отдельности.

REV Gen4 Summit, Freeride, XM и XP Summit 2013 и новее

860200811

REV-XP Summit 2012 и ранее

860200667



1067 мм

- Комплект передней подвески RAS 2 с шириной лыжной колеи 1067 мм.
- Обновляет переднюю подвеску снегоходов до уровня передовых моделей REV-XS, предназначенных для эксплуатации в условиях трассы.
- В комплект входят стойки, совместимые с лыжами Pilot TS.

С АМОТИЗАТОРАМИ

REV-XM, REV-XS, REV-XP, неоснащенные передней подвеской с шириной лыжной колеи 1067 мм

- Дооснащение вашего снегохода до конфигурации RAS 2 в комплектации X.
- Амортизаторы с регулировкой отбоя HPG Plus R.

860201353



С амортизаторами

БЕЗ АМОТИЗАТОРОВ

REV-XS, REV-XP, REV-XR, оснащенные передней подвеской с шириной лыжной колеи 1067 мм

- Дооснащение вашего снегохода до конфигурации RAS 2.
- Для снегоходов, оснащенных передней подвеской с шириной лыжной колеи 1067 мм. С использованием амортизаторов, установленных на снегоходе.
- Подойдет для модернизации старых моделей под использование новых регулируемых лыж TS.

860201241



Без амортизаторов

КОМПЛЕКТЫ ВЕНТИЛЯЦИОННЫХ РЕШЕТОК И ФИЛЬТРЫ ПРЕДВАРИТЕЛЬНОЙ ОЧИСТКИ



Комплект решетки фильтра предварительной очистки

- Сокращает попадание снега и воды.
- Быстросъемная нижняя решетка.
- Верхняя решетка на защелках.
- Фильтр предохранительного клапана воздушного короба.

REV Gen4 (узкая платформа)

860201224



Комплект из фильтра предварительной очистки верхнего размещения и фильтра предохранительного клапана

REV Gen4 (узкая платформа)

860201756

Комплект фильтра предохранительного клапана воздушного короба

REV Gen4 (узкая платформа)

860201755

Комплект решетки фильтра предварительной очистки

- Полностью интегрированная в переднюю решетку система вентиляции.
- Предотвращает попадание снега через вентиляционные отверстия капота и со стороны поддона.
- В комплект входят быстросъемные фильтры нижнего поддона, заглушки поддона, решетка капота и фильтр предварительной очистки предохранительного клапана воздушного короба.

REV-XM.XS

860200610

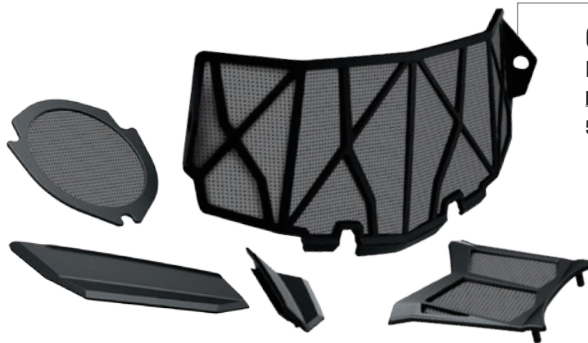

Сменный передний фильтр предварительной очистки

REV-XM.XS

517305029

Комплект решетки фильтра предварительной очистки

- Предотвращает попадание снега и влаги, сохраняя доступ воздуха.
- Для прочности пластиковая рамка отлита прямо на сетчатом материале.
- Легко устанавливается.
- Идеальная совместимость.
- Набор включает в себя фильтры для поддона и вентиляционных отверстий в капоте.
- Примечание: несовместим с усиленным передним бампером с кронштейном на 51 мм (860200987).

REV-XU Expedition, Skandic

860201152



Фильтры воздухозаборных отверстий повышенной прочности

- Предотвращают попадание снега и воды.
- Защищают фильтры от повреждений при активном катании.
- Заменяют стандартные фильтры.

REV Gen4

860201399





Комплект вентиляции боковых панелей

- Сетчатые вентиляционные решетки на боковые панели для быстрого охлаждения моторного отсека.
- Простая установка благодаря нанесенной изготовителем разметке боковых панелей.
- Для установки необходима кольцевая пила диаметром 45 мм.
- Используется совместно со стандартными боковыми панелями.
- Только для соревнований.

REV-XS

- В комплект входят вентиляционные решетки для обеих боковых панелей (13 шт.).
- Вспененный материал на фольгированной основе входит в комплект поставки.

860200750

REV-XM

- В комплект входят вентиляционные решетки для обеих боковых панелей (24 шт.).
- Вспененный материал на фольгированной основе входит в комплект поставки.

860200609



REV-XM

REV-XS

Комплект вентиляционных решеток

- Набор дополнительных/сменных вентиляционных решеток (7 шт.) с комплектом крепежа.
- Могут быть установлены на большинство панелей с относительно ровными поверхностями и толщиной от 2,5 мм до 3,2 мм.

Все модели

860200684

ОХЛАЖДЕНИЕ И СМАЗКА

Размещаемые на тоннеле скребки для льда со сменными наконечниками

- Новая конструкция со сменными твердосплавными наконечниками.
- Обеспечивают дополнительное охлаждение при движении по льду или плотному снегу.
- Подпружиненная конструкция позволяет двигаться задним ходом без риска повредить скребки.

RevGen4 от 146"

860201279

REV Gen4 137"

860201516

REV Gen4 (узкая платформа) 129", XS, XP MXZ и Renegade, XR, оснащенные подвеской rMotion 120, 129 и 137"

- Не совместимы с моделями MXZ, оснащенными гусеницами длиной 120" и системой быстрой регулировки.
- Для установки на модели MXZ, оснащенные гусеницами длиной 129" и системой быстрой регулировки, потребуется кронштейн (860201503).

860201430



Наконечники скребков

- Сменные твердосплавные наконечники скребков.

Подходит для закрепляемых на тоннеле скребков для льда со сменными наконечниками

860201446 • Треугольные

860201447 • Плоские



Закрепляемые на тоннеле скребки

- Обеспечивают дополнительное охлаждение при движении по льду или плотному снегу.
- Двойная пружина позволяет использовать скребки при движении задним ходом.
- Могут складываться вдоль тоннеля, когда в них нет необходимости.

REV-XM, REV-XP Summit

860200444

REV-XS, REV-XP, REV-XR, оснащенные подвесками rMotion, предназначенными для гусениц длиной 120, 129 и 137"

- Не совместимы с моделями MXZ, оснащенными гусеницами длиной 120" и системой быстрой регулировки.
- Для установки на модели MXZ, оснащенные гусеницами длиной 129" и системой быстрой регулировки, потребуется кронштейн (860201503).

860201107



Скребки на полозья

- Обеспечивают дополнительную смазку при движении по льду или плотному снегу.
- Легкие и компактные, крепятся на полозья.
- Подпружиненная конструкция позволяет двигаться задним ходом без риска повредить скребки.
- Легко складываются при необходимости.

REV Gen4, XM, XP Summit & Freeride, XU, Tundra

860201728



ЭКШН-КАМЕРА

Камера CGX3

- Широкоугольный объектив с углом обзора 160°.
- Различные варианты разрешения: от 3 Мп до 20 Мп, а также режим VGA.
- Варианты видеоразрешения: 2.7K при скорости съемки 30 кадров в секунду (кадр/сек, FPS), 720P при 120/60/30 FPS, 1080P при 60/30 FPS и VGA при 240 FPS.
- Возможна запись в формате 4K UHD при 24 FPS, 2.7K QHD при 30 FPS и 720P при 120 FPS.
- Тип и объем карт памяти: Class 10 32GB Micro SD.
- Емкостный сенсорный дисплей диагональю 5 см.
- Водонепроницаемый до 10 м корпус (без использования дополнительных средств).
- Литий-ионная батарея емкостью 1050 мАч, обеспечивает работу камеры в течение 1 — 1,5 часа.
- Время зарядки составляет 3 часа (в комплект поставки входят 2 батареи).
- Возможность дистанционного (10 — 15 м) управления камерой с мобильных устройств посредством Wi-Fi. Требуется установка приложения Syclors (доступно для Android и iOS).
- Несколько режимов съемки, в числе которых интервальная, высокоскоростная, кольцевая съемка, включение записи при обнаружении движения, фотосъемка (во время записи видео), серийная съемка, съемка с защитой от копирования.
- В комплект поставки входят 8 аксессуаров для установки камеры.

9700130090



Электрообогрев двигателя

Доступен для двигателей 600 ACE, 900 ACE и 1200 4-TEC.
860200367

**Комплект радиатора**

· Обеспечивает дополнительное охлаждение в экстремальных условиях.
· Примечание: несовместим с дополнительной светодиодной фарой (860201235).
REV-XS и REV-XR, оснащенные двигателями 600 и 900 ACE (2014 модельного года и ранее, а также 2016 модельного года и новее)

860201350

REV-XS 1200 4-TEC (2016 модельного года и новее)

860201401

**Комплект электрического стартера**

· Запустите снегоход простым нажатием кнопки.
· Примечание: состав комплекта может варьироваться в зависимости от модели.
REV-XP, REV-XM, REV-XS 600 E-TEC 2009 модельного года и новее, 800R, 800R E-TEC
860200627

REV-XP, оснащенные двигателями 500 SS, 600 Sport (2009 и новее), XP Fan, XU Tundra
860201085

REV Gen4 (узкая платформа)
860201282

**Комплект быстрого запуска**

· Обеспечивает легкий пуск двигателя при экстремально низких температурах.

REV-XU Tundra, 500 SS
860200416

**Комплект ручного стартера**

· Полный комплект для ручного запуска двигателя.
· Примечание: рукоятка стартера располагается за панелью; для быстрого доступа к ней необходимо поменять боковую панель.

Модели, оснащенные двигателями 600 HO E-TEC, 800R E-TEC (кроме моделей REV-XU Expedition, WT, SWT)

860201053

REV Gen4
860201410



Программируемый учебный ключ

· Обратитесь к дилеру для программирования запасного ключа.

Снегоходы 2015 модельного года и новее, оснащенные двигателями 600, 900 ACE или 1200

860201162 · Зеленый

Снегоходы 2014 модельного года, оснащенные двигателями 900 ACE

860200907 · Зеленый



PC-шнур системы DESS™

· Обратитесь к дилеру для программирования запасного ключа.

515177457



Шнур системы DESS

· Обратитесь к дилеру для программирования запасного ключа.

515177057



Электрическая розетка 12 В

· Для обеспечения питания ваших электронных устройств от розетки 12 В.
· Устанавливается внутри багажного отсека.
· Проводка в комплекте.

REV-XP, REV-XR, REV-XU Tundra (кроме базовых моделей 2011-2012 модельных годов)

860200196

REV-XM, XS

860200632

REV Gen4

860201423

Все модели, оснащенные аккумуляторными батареями (кроме REV-XM, REV-XS, REV-XP, REV-XR, REV-XU Tundra)

· Проводка в комплекте.

861507200



Комплект питания с разъемами USB

· Обеспечивает стабильное питание без помех для зарядки электронных устройств в движении.
· Двойные разъемы USB.
· Простая установка.
· В комплект входит необходимая проводка.

REV Gen4

860201261



Задняя электрическая розетка 12 В

(без иллюстрации)

· Устанавливается в багажном отделении пассажирского сиденья.
· Проводка в комплекте.

REV-XU Skandic и Expedition, не оснащенные двигателями E-TEC

860200979

Проводка для аксессуаров

(без иллюстрации)

· Комплект необходим при подключении различных аксессуаров.

REV-XS, REV-XM, REV-XP, REV-XR, REV-XU Tundra (кроме Tundra Standard 2011–2012 модельных годов)

860200817

Комплект разъемов стандарта RCA

· Y-образный разветвитель позволяет подключить одновременно два подогревателя сумки или один визор и один обогреватель сумки.

515176794



Электрообогрев сумок мощностью 3 Вт

· Сменный или дополнительный обогреватель для сумок с возможностью электрообогрева.

515176786



Комплект электрообогрева визора пассажирского шлема

· Наслаждайтесь обзорностью незапотевающего визора, благодаря комплекту электрообогрева визора для сиденья 1 + 1.
· Эксплуатируется совместно с обогреваемыми поручнями 1 + 1, оснащенными ветрозащитными щитками (860200584).

860200882



Комплект электрообогрева визора

(без иллюстрации)

· Быстро устанавливаемый комплект для электрообогрева визора или сумки.
· Проводка в комплекте.

REV Gen4

860201283

REV-XP, XR, XM, XS,

XU Tundra

860201234

Y-образный адаптер-разветвитель для электрических аксессуаров

(без иллюстрации)

· Адаптер позволяет быстро подключить два элемента дополнительного оборудования или аксессуара.
· Необходим при одновременном использовании более одного устройства из перечисленных: фирменная светодиодная подсветка ветровых щитков, приемник GPS, модуль измерения температуры двигателя и окружающей среды.

REV-XP, XR, XU

860201141

ТРАНСПОРТИРОВОЧНЫЕ ЧЕХЛЫ

ТРАНСПОРТИРОВОЧНЫЕ ЧЕХЛЫ

ДОПОЛНИТЕЛЬНОЕ ОБОРУДОВАНИЕ
И АКСЕССУАРЫ



ROC
RIDE-ON-COVER SYSTEM

Мы в BRP стремимся улучшить каждую составляющую вашего опыта эксплуатации снегохода и владения им. Это касается и транспортировочных чехлов, которые легко и быстро надеваются на технику и снимаются с нее благодаря системе ROC. Система ROC позволяет надежно укрыть снегоход чехлом до того, как погрузить его на прицеп или в кузов, ведь конструкция чехла позволяет вам управлять снегоходом даже в накрытом состоянии. Вам больше не придется возиться со скользкими занесенными снегом прицепами и забираться на высокие транспортировочные платформы для того, чтобы укрыть снегоход чехлом. Вы просто заезжаете на прицеп или платформу и оставляете свой снегоход.

- Система ROC подходит для использования с любыми снегоходами длиной от 129 до 175".
- Быстроразъемные крепления позволяют работать с ними, не снимая перчаток.
- Простой доступ к рулю для управления снегоходом в зачехленном состоянии.
- Заезжайте на прицеп и спускайтесь с него, не снимая чехла.
- Обеспечивает дополнительную защиту при транспортировке.



УЗНАЙТЕ БОЛЬШЕ О СИСТЕМЕ ROC.
ПОСЕТИТЕ НАШ КАНАЛ: [YOUTUBE.COM/OFFICIALSKIDOO](https://www.youtube.com/officialskidoo)

ЧЕХОЛ INTENSE С ФИКСАТОРАМИ RAP-CLIP

Чехол без ремней для транспортировки снегохода, легко закрепляемый на тоннеле при помощи зажимов.

- Больше нет необходимости ползать по снегу.
- Простая установка. Надевается за несколько секунд.
- Конструкция из водоотталкивающего крашеного в массе полиэстера плотностью 600 ден.



КАКОЙ ЧЕХОЛ ПОДОЙДЕТ ВАШЕМУ СНЕГОХОДУ?

БАЗОВАЯ МОДЕЛЬ (2019)

КОНФИГУРАЦИЯ СНЕГОХОДА И ВОЗМОЖНЫЕ ВАРИАНТЫ

	ОДНОМЕСТНОЕ СИДЕНЬЕ	СИДЕНЬЕ 1 + 1	ДВУХМЕСТНОЕ СИДЕНЬЕ	СПИНКА СИДЕНЬЯ	ПАССАЖИРСКИЕ ПОРУЧНИ	ПАССАЖИРСКИЕ ВЕТРОЗАЩИТНЫЕ ЦИПКИ	БЕЗ ВЕТРОВОГО СТЕКЛА	СВЕРХНИЗКОЕ ВЕТРОВОЕ СТЕКЛО	НИЗКОЕ ВЕТРОВОЕ СТЕКЛО	СРЕДНЕЕ ВЕТРОВОЕ СТЕКЛО	ВЫСОКОЕ ВЕТРОВОЕ СТЕКЛО	ВЕТРОВОЕ СТЕКЛО УВЕЛИЧЕННОЙ ВЫСОТЫ	СВЕРХВЫСОКОЕ ВЕТРОВОЕ СТЕКЛО	ЗЕРКАЛА НА БОКОВЫХ ДЕФЛЕКТОРАХ ВЕТРОВОГО СТЕКЛА	ОТРАЖАТЕЛИ НА РУЛЕ	ЗЕРКАЛА, УСТАНОВЛЕННЫЕ НА ОТРАЖАТЕЛИ НА РУЛЕ	ЗЕРКАЛА НА БОКОВЫХ ПАНЕЛЯХ	ВЫСОКАЯ ПРОСТАВКА РУЛЯ MXZ	ВЫСОКАЯ ПРОСТАВКА РУЛЯ SUMMIT	ПЕРЕДНИЙ БАМПЕР EXTRA	БАГАЖНЫЙ КОРОБ	
REV GEN4																						
	Summit SP, Summit X (до 175"), Freeride 154" / 165"																					860201884
	Summit (до 175"), Freeride 154" / 165", оснащенные средним или высоким ветровым стеклом																					860201885
	X, MXZ X-RS, Renegade X, Renegade X-RS, Freeride 137" / 146", Backcountry X, Backcountry X-RS																					860201842
	MXZ TNT, MXZ Blizzard, Renegade Adrenaline, Renegade Enduro, Backcountry																					860201886
	MXZ, Renegade, Backcountry, Freeride 137" / 146", оснащенные высоким или сверхвысоким ветровым стеклом																					860201841
	Grand Touring Limited																					860201887
	MXZ, Renegade, Backcountry, Freeride 137" / 146", оснащенные сиденьем 1 + 1 и спинкой, Grand Touring Sport, Expedition Sport																					860201843
REV-XS																						
	Renegade Sport																					860201373
	Одноместное сиденье и сверхвысокое ветровое стекло																					280000627
	Сиденье 1 + 1 со спинкой																					280000626
	С зеркалами на боковых панелях																					280000609
	Expedition Sport, Grand Touring Sport																					280000630
REV-XP																						
	Со сверхнизким или низким ветровым стеклом																					860201387
	MXZ Sport, Renegade Sport, Summit Sport																					860201388
	Expedition Sport																					280000566
	Сиденье 1 + 1 со спинкой																					280000590
REV-XU																						
	Tundra Sport, Tundra LT, Tundra Xtreme																					280000650
	Tundra с ветровым стеклом увеличенной высоты																					280000673
	Expedition LE, Expedition SE, Skandic WT, Skandic SWT																					280000649
	Expedition Xtreme																					860201377

ЧЕХОЛ ROC SYSTEM И ЧЕХОЛ С ФИКСАТОРАМИ RAP CLIP COVER

ЧЕХОЛ С ФИКСАТОРАМИ RAP-CLIP

Количество ограничено.

ТРАНСПОРТИРОВочНЫЕ ЧЕХОЛЫ

ДОПОЛНИТЕЛЬНОЕ ОБОРУДОВАНИЕ И АКСЕССУАРЫ

Superglide II Pro

- Защита настила прицепа от повреждений.
- Позволяет лыжам с легкостью скользить по нему.
- Для лучшего сцепления коврик имеет протектор.
- Эксклюзивная система вентиляции предохраняет настил прицепа от повреждений, вызванных скоплениями влаги.
- Общая длина: 6 м.
- Каждая упаковка содержит 8 элементов размером 21,5 см x 74,9 см.
- В комплект поставки входят 48 винтов со специальным покрытием и оснащенных втулками.

860201216



Superglide II Wide

- Позволяет лыжам с легкостью скользить по нему.
- Протектор коврика обеспечивает лучшее сцепление с обувью.
- Овальная форма желоба и специальные винты позволяют избежать появления загибов и коробления, вызванных тепловым сжатием/расширением, вызванным температурными колебаниями.
- Эксклюзивная система вентиляции предохраняет настил прицепа от повреждений, вызванных скоплениями влаги.
- Каждая упаковка содержит 8 элементов размером 34,3 см X 74,9 см.
- В комплект поставки входят 72 винта со специальным покрытием и оснащенных втулками.
- Общая длина: 6 м.

860201592



Боковая окантовка для коврика Superglide

- Надежное крепление ковриков Superglide на пандусе, сходнях или прицепе с фиксацией краев.

860201217



Коврик Super Traction Grid

- Коврик Super Traction Grid обеспечивает превосходное сцепление с гусеницей снегохода. Подходит для гусениц всех типов, в том числе оснащенных скребками и ошипованными.
- Каждая упаковка содержит 4 элемента размером 20,9 см x 76,2 см, а также весь необходимый крепеж.

860201593



SUPERCLAMP

- Зафиксируйте положение снегохода одним движением руки.
- Прочная конструкция из композиционного материала.
- Согласно законодательству некоторых штатов и регионов использование обоих креплений Superclamp может быть обязательным.

Фиксаторы Superclamp II

- Инновационная система крепления к прицепу.
- Резиновые вставки защищают лыжи.
- Простое размещение благодаря специальным рукояткам.
- Возможна установка замка для защиты от кражи.
- Регулировка усилия крепления позволяет закреплять любые снегоходы.
- В комплект поставки входит вкручивающийся фиксатор.

860200950



Задний фиксатор Superclamp с комплектом Supertrac

- Система крепления снегоходов на направляющие.
- Резиновые вставки защищают лыжи.
- Регулировка усилия крепления позволяет закреплять любые снегоходы.
- Комплект Supertrac 30 см входит в комплект поставки.
- Возможна установка замка для защиты от кражи.

860201425



Комплект Supertrac

- В комплект входят: 1 элемент Supertrac, 1 фиксатор Supertrac, 2 заглушки и весь необходимый крепеж.

860201413 · 30 см

860201414 · 61 см

860201415 · 122 см



T-образный фиксатор

- Для прицепов с соответствующим желобом в настиле.

860200995



Фиксатор Supertrac

- Для системы Supertrac.
- Регулируемый съемный фиксатор.

860201416



Вкручиваемый фиксатор

- Наиболее распространенный вариант.
- Поставляется вместе с передними креплениями Superclamp.
- Вкручивается в имеющееся отверстие стандартного фиксатора или выполненное вами самостоятельно.

860200994



ПЛАТФОРМЫ ДЛЯ УСТАНОВКИ И ТРАНСПОРТИРОВКИ СНЕГОХОДА

НОВИНКА Колесные тележки

- Стальная тележка с противоскользящей накладкой для легкого перемещения вашего снегохода по гаражу или мастерской.
- Подходит как для одно-, так и двухжонковых лыж.
- Комплект 4-колесных тележек (в комплект входят 3 тележки, каждая из которых оборудована 4 колесами).

860201805 • Комплект 4-колесных тележек



НОВИНКА Транспортировочная тележка

- Дает возможность перемещать снегоход на любой поверхности без опасения поцарапать или повредить лыжи.
- Крайне просты в использовании: подкатите тележку под лыжу, зафиксируйте лыжу, нажав на нее, закрепите лыжу на тележке.
- Благодаря несложным регулировкам может использоваться с любой моделью снегохода.

860201882



Барный стул

- Классический стул с хромированными ножками и логотипом Ski-Doo X-Team или BRP.

415129015 • BRP

415129292 • Ski-Doo X-Team



Комплект стяжных ремней

- Безопасная рабочая нагрузка: 181 кг.
- Ремень размерами 2,5 см x 3 м с логотипами Sea-Doo, Ski-Doo и Cap-Am.
- Удобный храповик с резиновыми накладками.
- S-образные крюки с покрытием.
- Комплект из 2 шт.

860200447 • Черный/Серый



Запираемая крышка топливного бака

- Замок для защиты топливного бака.

619590085



Резиновая заглушка Ski-Doo на кронштейн 51 мм

520001498



НОВОЕ ПОКОЛЕНИЕ ТРАНСПОРТИРОВОЧНЫХ ПЛАТФОРМ.

Транспортировочные платформы Marlon Xplore являются результатом совместных усилий профессиональных райдеров и инженеров по созданию наиболее универсальной и высококачественной платформы на рынке. Теперь можно смело отправляться в путь! Подберите подходящую платформу Marlon Deck у своего дилера Ski-Doo

WWW.MARLONPRODUCTS.COM

MARLON

Ski-Doo

GMC

SIERRA

1E-0040

MIXER**INDY****NIXIS**

ПРИДАЙТЕ СВОЕЙ ТЕХНИКЕ УНИКАЛЬНОСТЬ С ПОМОЩЬЮ НАКЛЕЕК ОТ SCS.

Компания SCS занимает лидирующие позиции на данном рынке благодаря постоянному обновлению портфолио графических решений: от консервативных до экстремальных. С помощью наклеек можно освежить внешний вид как нового, так и старого снегохода. Вы можете использовать готовое решение или изменить его цветовую гамму и логотипы, а также вы можете создать комплект наклеек, опираясь на собственные идеи. Высококачественные наклейки из винила толщиной 4 мм покрыты УФ-защитной пленкой толщиной 8 мм. Благодаря этому наклейки сохраняют свою яркость даже в сложных условиях эксплуатации.

TOPSHELF**SHATTER****SMOKESHOW**

Примечание: Новые расцветки представлены только для моделей 2019 модельного года, но также доступны и для моделей на платформах REV-XM и REV-XS.

Варианты оформления можно посмотреть на сайте www.scsskidoowraps.com



**ВАШ СНЕГОХОД ЭТО СОВОКУПНОСТЬ ДЕТАЛЕЙ.
КАЖДАЯ МЕЛОЧЬ ИМЕЕТ ЗНАЧЕНИЕ.
ИСПОЛЬЗУЙТЕ ТОЛЬКО
ОРИГИНАЛЬНЫЕ
ЗАПАСНЫЕ
ЧАСТИ BRP**



ПОЧЕМУ СЛЕДУЕТ ИСПОЛЬЗОВАТЬ ОРИГИНАЛЬНЫЕ ЗАПЧАСТИ BRP

Не рискуйте при замене запчастей для своего снегохода Ski-Doo — используйте только оригинальные решения от BRP. Все запчасти BRP разрабатывались как единое целое со снегоходом с учетом его высоких эксплуатационных характеристик — защищая нашу репутацию и ваши инвестиции. Все оригинальные запчасти производятся в соответствии с нашими жесткими стандартами качества, касающимися материалов, обработки и конструкции.



ЗАПАСНЫЕ ЧАСТИ

**ЗАПАСНЫЕ ЧАСТИ BRP
ИЗГОТАВЛИВАЮТСЯ
И ИСПЫТЫВАЮТСЯ С УЧЕТОМ
САМИХ СТРОГИХ СТАНДАРТОВ —
ВАШИХ СОБСТВЕННЫХ.**

- Полевые испытания
- Продолжительные ресурсные испытания
- Лабораторные испытания
- Испытания в неблагоприятных условиях
- Испытания в естественных условиях на воздействие ультрафиолетового излучения и атмосферных явлений

ПОДШИПНИКИ, РЕМНИ И СВЕЧИ ЗАЖИГАНИЯ

Подшипники NSK для задней подвески

- Высокотехнологичная смазка, разработанная для экстремальных температур, обеспечивает герметичность, низкое сопротивление качению и способность к работе с высокой частотой вращения.
- Двойное уплотнение в усовершенствованном зимнем исполнении DUL1 обеспечивает превосходную защиту от влаги и загрязнений.
- Сепаратор из полиамидной смолы обеспечивает равномерный контакт и хорошее распределение смазки.
- Сталь высокой очистки от примесей обеспечивает длительный срок службы, а высококачественные шарики с точной обработкой — бесшумность и плавность работы даже на высоких скоростях.
- Канавки с обработкой высокой точности минимизируют шум, улучшают распределение смазки и увеличивают срок службы.

503190396 NSK 6004 503193548 NSK 6005 503191778 NSK 6006 293350115 NSK 6205



Комплект поршня

- В комплект входят: поршень, кольца, поршневой палец, игольчатый подшипник и стопорные кольца.

415129406 • 593 HO, включая двигатели SDI
415129405 • 793 HO
415129854 • 800 E-TEC 2011 и ранее
415129855 • 800 E-TEC 2012 и новее
415129858 • 800R P-TEK и 800R E-TEC 2010
415129541 • Ski 593
415129542 • Ski 552



Свечи зажигания NGK

- Почувствуйте разницу в работе двигателя с оригинальными свечами NGK.
- Сплошные стальные электроды снижают вероятность пробоя свечного колпачка, что может привести к повреждению электрооборудования.
- Надежное искрообразование в соответствии с требованиями современных систем зажигания.

219703120 • BR9-ES 415129670 • 600 ACE — MR7B18
415128524 • 600 CARB и 800 P-TEK - BR9-ECS (зазор 0,8 мм) 415129944 • 900 ACE — MR8B18
415129432 • 600 H.O. E-TEC — PZFR6F 415130154 • 850 E-TEC — ILKR8Q
415129429 • 1200 4-TEC — CR8EKV 512059552 • 550F, 600RS — BR9ECS (зазор 0,5 мм)
415129484 • 800R E-TEC — PFR7AB 512060029 • 600 CARB, 800R P-TEK - BR8ECS (зазор 0,8 мм)



Ремни вариатора

- Ремни вариатора созданы для обеспечения максимальных динамических характеристик снегохода.
- Прочные арамидные нити, используемые в конструкции ремня, обеспечивают длительный срок его службы, надежность и постоянство длины, для соответствия требуемым характеристикам.
- Высокопрочные усиленные эластомеры в составе нижнего слоя ремня обеспечивают гибкость на протяжении длительного срока и минимальное образование пыли.
- Эластичный наружный слой Flexweave обеспечивает превосходное сцепление и защиту от растрескивания.
- Стабильные характеристики в течение всего срока службы.
- Качество, которое следует выбирать для максимальных характеристик.
- Исключительно надежные ремни для эксплуатации в условиях гор, трасс и гоночных трекков.



Артикул	Описание
REV GEN4, XM, XS, XP, XU, XR, REV	
417300531	850 E-TEC 2017 и новее 800R E-TEC (все модельные года), 800R P-TEK (все модельные года) и 900 ACE Turbo
417300383	600 E-TEC, 1200 4-TEC, 900 ACE и 600R E-TEC
417300197	600 CARB, 600, 600 H.O SDI
417300367	550 Fan (2010—2011)
415060600	Fan (2009 и ранее)
414860700	550 Fan (2012, 2014)
417300127	600 ACE, 550 Fan
RT	
417300189	1000
ZX	
414860700	500, 600 LC
417300127	700, 800 LC
417300067	700 (1999, 2000)
415060600	Fan
417300197	V-1000, 600 SDI (2004), V-800
417300383	800 SDI (2004)
SKANDIC	
605348425	Все модели 2008 модельного года, TUV и SWT V-800 2007 модельного года
414633800	Все Skandic воздушного охлаждения кроме Tundra
417300326	Tundra RF 300
415060600	Tundra RF 500
417300197	Tundra RF V-800
414827600	Старые модели Tundra 280 Fan
S-ШАССИ	
417300067	Полузубчатые
414860700	Незубчатые

Обратитесь к ближайшему дилеру для получения информации о стоимости ремней и поршней.

ВЕДУЩИЕ И ВЕДОМЫЕ ШКИВЫ ВАРИАТОРА, КОМПОНЕНТЫ СИСТЕМЫ QRS

Тяга QRS

- Созданная для использования в экстремальных условиях, эта легкая, полностью регулируемая тяга из углепластика позволяет удерживать ведомый шкив в нужном положении даже при самых высоких нагрузках.
- Удобно устанавливается между передним теплообменником и ведомым шкивом.

REV-XM, XS, XP

(кроме моделей 550 Fan, а также оснащенных 4-тактными двигателями)

860200783



Ведущий шкив вариатора eDrive 2

- Ведущий шкив вариатора для комплектации 4-тактных двигателей имеет в два раза больше роликов и рычагов по сравнению с TRA, рассчитан на более продолжительный срок службы и более редкое обслуживание.

Только модели, оснащенные двигателем 4-TEC 1200 2010 модельного года и новее

415130054



Сервисный комплект ведущего шкива

(без иллюстрации)

- В комплект входят: 6 роликов в сборе, 12 опор скольжения, 3 уплотнительных кольца.

Все модели, оснащенные ведущим шкивом вариатора eDrive 2

415130055

Комплект калибровки вариатора для эксплуатации на уровне моря

Для заказа подходящего вашему снегоходу комплекта обратитесь к бюллетеню, объясняющему процесс калибровки вариатора для эксплуатации в условиях высокогорья или на уровне моря.



Ограниченное количество.

Сервисный комплект ведомого шкива

- В комплект входят: 1 крышка пружины в сборе, 3 ролика в сборе, 1 втулка (подвижный фланец), 6 опор скольжения, 6 уплотнительных колец, 1 стопорное кольцо, 3 шплинта и 3 оси рычага.

REV-XP, XR, XS, XM, XU

415129624 · 2011 (550F),
от 2011 до 2018 (600 и 600 E-TEC,
эксплуатируемые на уровне моря)

REV-XM, XU

415129625 · 2012 (1200),
от 2012 до 2018 (600 E-TEC, эксплуатируемые
в условиях высокогорья),
от 2013 до 2018 Tundra Xtreme

REV-XP, XS, XM, XU

415129626 · от 2011 до 2018
(800R P-TEK и 800R E-TEC)

REV-XP, XS, XM, XU

415129627 · от 2008 до 2010
(800R P-TEK и 800R E-TEC)

415129708 · 2011 и ранее (1200),
2011 и ранее (600 E-TEC, эксплуатируемые
в условиях высокогорья)



КОМПЛЕКТ ДОРАБОТКИ ВАЛА ВЕДОМОГО ШКИВА ВАРИАТОРА QRS

- Комплект предназначен для установки съемного плавающего ведомого шкива вариатора.
- Комплект также предоставляет возможность снятия ведомого шкива без снятия промежуточного вала.
- Включает в себя облегченный вал и все необходимые для доработки запчасти и крепеж.

Устанавливается на 600 CARB, 600 E-TEC, 800 P-TEK и 800 E-TEC

860200832



Муфта ведомого шкива вариатора с системой QRS

- Специально разработана для ведомого шкива с QRS.
- Обеспечивает оптимальные рабочие характеристики и надежность.

REV-XP

417126962 · 38°
417126956 · 40°
417127372 · 42°
417127367 · 44°

417126974 · 44-40°
417127325 · 44-42°
417126975 · 44-33°
417127426 · 46-42°



XPS

МАСЛА И СМАЗКИ



«Избавьтесь от сомнений и неуверенности при обслуживании своего снегохода, наслаждайтесь качеством XPS. Начните с использования масла XPS».

КАРЛ КАСТЕР (CARL KUSTER) ЭКСПЕРТ SKI-DOO, ГОНЩИК АССОЦИАЦИИ RMSHA, БЫВШИЙ УЧАСТНИК СОРЕВНОВАНИЙ В ДИСЦИПЛИНЕ СНОУКРОСС



Турбированный
двигатель
900 ACE



Двигатель
600R E-TEC

ПОЧЕМУ МАСЛО XPS ЯВЛЯЕТСЯ НАИЛУЧШИМ ВЫБОРОМ ДЛЯ ДВИГАТЕЛЕЙ ROTAX?

Ваш снегоход важен для вас вне зависимости от цели, с которой вы его приобрели: будь то необходимость иметь под рукой зимнее транспортное средство или желание насладиться зимними красотами. Используйте его возможности по максимуму. Смазочные материалы XPS — единственные, которые способны помочь вам в этом, поскольку они проектировались с учетом особенностей оснащенных двигателями Rotax снегоходов Ski-Doo.

Вы доверяете марке Ski-Doo, зная что эти снегоходы будут вашими надежными помощниками каждую зиму. Доверьтесь и решениям XPS для того, чтобы обеспечить устойчивую работу двигателя Rotax и продлить срок его службы.

ОБЕСПЕЧИВАЮТ ВЫСОКИЕ РАБОЧИЕ ХАРАКТЕРИСТИКИ ДВИГАТЕЛЕЙ ROTAX

Разработаны с учетом высоких эксплуатационных характеристик двигателей Rotax.

НЕВЕРОЯТНАЯ НАДЕЖНОСТЬ ДВИГАТЕЛЕЙ ROTAX — ЗАСЛУГА ПРОДУКТОВ XPS

Наслаждайтесь каждым километром каждой поездки.

ИДЕАЛЬНОЕ ДОПОЛНЕНИЕ ДЛЯ ДВИГАТЕЛЕЙ ROTAX

Разрабатываются одновременно с двигателями Rotax для того, чтобы обеспечить превосходные эксплуатационные характеристики и надлежащее смазывание компонентов при любых условиях эксплуатации.



WWW.SKI-DOO.COM/XPS



Узнайте больше о маслах XPS и почему стоит использовать именно эти масла от нашего эксперта по движению в дикой местности. Для просмотра ролика зайдите на наш канал: youtube.com/officialskidoo.

МАСЛА И ПРОДУКТЫ ДЛЯ ОБСЛУЖИВАНИЯ ТЕХНИКИ



▶ ПОСМОТРИТЕ ВИДЕОМАТЕРИАЛЫ О МАСЛАХ
ДЛЯ 2-ТАКТНЫХ И 4-ТАКТНЫХ ДВИГАТЕЛЕЙ.
WWW.SKI-DOO.COM/XPS

Синтетическое масло XPS для 2-тактных двигателей

- Разработано специально для двигателей Rotax, обеспечивает максимальную защиту компонентов двигателя E-TEC от износа.
- Включает комплект передовых присадок, обеспечивающих надлежащую смазку и очистку компонентов двигателя, а также предотвращающих их износ.
- Малодымный и слабопахнущий состав обеспечивает надлежащие рабочие характеристики двигателя.
- Может использоваться как с системой непосредственного впрыска, так и с комбинированными системами, а также с высокопроизводительными 2-тактными карбюраторными двигателями.

779281 • 946 мл
779282 • 3,785 л
779283 • 9,46 л



ИДЕАЛЬНО СОЧЕТАЕТСЯ
с двигателями 850 и 600 ETEC!

Минеральное масло для 2-тактных двигателей XPS

- Предназначено для эксплуатации в карбюраторных двигателях в качестве инжекционного масла или премикса. Изготовлено с использованием высококачественной минеральной основы.
- Включает в себя комплект моющих присадок, разработанных специально для двигателей Rotax.
- Сохраняет надлежащие рабочие характеристики в широком диапазоне температур. Сохраняет текучесть до -40 °C. Превосходные смазывающие характеристики в любых условиях.

779276 • 946 мл
779277 • 3,785 л
779278 • 9,46 л



Синтетическое масло для 4-тактных двигателей XPS

- Лучший вариант для техники BRP, оснащенной 4-тактными двигателями и эксплуатируемой в условиях низких температур.
- Полностью синтетический состав на основе высококачественного масла.
- Сохраняет надлежащие рабочие характеристики в широком диапазоне температур.
- Надлежащая защита двигателя подтверждается внутренними испытаниями BRP.
- Точка текучести равна -45 °C
- Простой запуск двигателя в холодную погоду.
- Обеспечивает защиту от коррозии и ржавчины.

946 мл
779286
3,785 л
779287

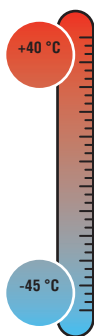

Синтетическое масло для 4-тактных двигателей для сверхнизких температур XPS

- 4-тактным двигателям Rotax (ACE и 1203), эксплуатируемым в северных широтах, требуется специализированное масло, обеспечивающее их простой запуск и сохраняющее текучесть при самых низких температурах.
- Сохраняет текучесть до -60 °C для защиты наиболее важных компонентов двигателя при запуске.
- Создано с учетом сохранения надлежащей вязкости во всем диапазоне рабочих температур.

946 мл
779294

3,785 л
779295

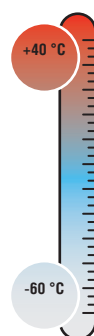

Примечание. Обратитесь к ближайшему дилеру для получения информации о стоимости продуктов XPS.



Антифриз/охлаждающая жидкость XPS

- Готовый к использованию премикс.
 - Состав с длительным сроком службы в 5 лет, разработанный специально для техники BRP.
 - Превосходные характеристики теплопередачи.
 - Идеален для замены на снегоходах, использующих антифриз со сроком службы 2 года (зеленый).
- 5-летний срок службы (оранжевый) — 946 мл 779223**



Стабилизатор топлива XPS

- Допускает использование совместно со спиртосодержащим топливом. Стабилизирует содержащееся в баке топливо, предотвращая его разложение, осложненный запуск двигателя, замедленный отклик дроссельной заслонки и ухудшение рабочих характеристик.
- Этанол гигроскопичен, а данное средство содержит мощные противокоррозионные присадки, обеспечивающие защиту компонентов топливной системы.
- Предотвращает появление проблем, связанных с использованием в составе топлива безводного этанола (до 10%).



240 мл 779183

Безуглеродная топливная присадка XPS

- Сочетание топливной присадки и средства очистки топливной системы, периодически применяемого для восстановления эксплуатационных характеристик двигателя (запуск, набор скорости), а также для поддержания целостности системы подачи топлива и обеспечения чистоты внутренних компонентов двигателя.
- Присадка подготавливает топливо к периоду консервации двигателя и борется с излишней влагеомкостью, свойственной современному спиртосодержащему топливу, сохраняя компоненты, содержащие железо и мягкие металлы, в чистоте и защищая их от коррозии.
- В состав средства входят запатентованные передовые присадки.
- Очищает клапаны, кольца и камеру сгорания.

355 мл 779220



Средство для очистки карбюратора XPS

- Топливная присадка, разработанная специально для предотвращения проблем, свойственных малокубатурным двигателям, в результате использования спиртосодержащего топлива.
- Удаляет смолистые и лаковые отложения, накопленные за время простоя, стабилизирует топливо, предотвращая его разложение, на срок от 12 месяцев, а также обеспечивает защиту от кислородной коррозии на время краткосрочного хранения и долгосрочной консервации.
- Более того, состав восстанавливает отклик дроссельной заслонки и облегчает запуск двигателя.
- Периодическое использование поддерживает целостность системы подачи топлива, сохраняет форсунки карбюратора в чистоте, а также борется с излишней влагеомкостью, свойственной современному спиртосодержащему топливу, сохраняя компоненты, содержащие железо и мягкие металлы, в чистоте и защищая их от коррозии.

355 мл 779184



Масляный фильтр

- Используется на всех двигателях Ski-Doo.
- Для получения более подробной информации обратитесь к дилеру Ski-Doo.



Примечание. Обратитесь к ближайшему дилеру для получения информации о стоимости продуктов XPS.

Консервационное масло XPS

- Высококачественное масло для создания в картере двигателя масляного тумана, обеспечивающего защиту внутренних компонентов двигателя от коррозии.
- Эксплуатационные характеристики данного масла превосходят характеристики прочих масел подобного типа.
- Оно плотным слоем покрывает внутренние компоненты двигателя, но при этом полностью сгорает при запуске двигателя после окончания консервации.
- Обеспечивает защиту двигателя на время простоя или консервации.
- Полностью сгорает при запуске двигателя.

779225 • 340 г



Тормозная жидкость XPS

- Соответствует или превосходит любые стандарты DOT3 и DOT4 к тормозным жидкостям.
- Жаростойкий состав предотвращает износ компонентов тормозной системы, а также улучшает эксплуатационные характеристики уплотнительных элементов и кольцевых уплотнений тормозной системы.

779207 • 355 мл



Тормозная жидкость XPS

- Превосходит требования стандарта DOT4 к тормозной жидкости.
- Предназначена для самых сложных условий эксплуатации, а также для спортивной эксплуатации.
- Повышенная стойкость к выкипанию (точка кипения ок. 322 градусов Цельсия) идеально подойдет для обеспечения рабочих характеристик тормозной системы в сложных условиях гоночной эксплуатации.
- Не повреждает уплотнения и компоненты тормозной системы.
- Для предотвращения ослабления эксплуатационных характеристик данная жидкость должна заливаться только в чистую/сухую систему.
- Особый состав замедляет процесс поглощения водяных паров даже при многочисленных циклах нагрева.
- Рекомендуется для моделей Ski-Doo и Can-Am, участвующих в соревнованиях.

779209 • 355 мл



Минеральное масло для картера цепной передачи XPS

- Изготавливается на основе высококачественного минерального масла с добавлением присадок, улучшающих его смазывающие характеристики, что позволяет предотвратить износ компонентов цепной передачи и защитить их от коррозии.
- Обеспечивает превосходную смазку и полную защиту компонентов цепных коробок передач, устанавливаемых на снегоходы Ski-Doo.

779201 • 250 мл



Синтетическое масло для картера цепной передачи XPS

- Разработано специально для моделей Ski-Doo, эксплуатируемых в тяжелых условиях. Обеспечивает превосходную смазку компонентов коробки передач.
- Полностью синтетическое всесезонное масло демонстрирует достаточную вязкость в условиях низких температур, при этом в условиях высоких температур не происходит его разложения.
- Включает присадки, которые обеспечивают защиту внутренних компонентов от износа и коррозии, а также улучшают эксплуатационные характеристики уплотнений.
- Не подходит для 2-скоростных трансмиссий снегоходов Expedition и Skandic.

779185 • 355 мл



Синтетическое трансмиссионное масло XPS

- Представляет собой уникальную комбинацию синтетической основы и присадок, обладающих, по сравнению с прочими синтетическими и минеральными трансмиссионными маслами стандарта API GL-5, стойкостью к повышенным нагрузкам, прочностью на сдвиг и пониженным окислением.
- Невероятная термическая стойкость и постоянная вязкость обеспечивают превосходную защиту компонентов трансмиссии от износа и теплового воздействия, а также оптимальную работу даже в условиях низких температур.
- Рекомендовано для трансмиссий снегоходов Ski-Doo и Lynx типа Synchronmesh, использующих масло 75W-140 API GL-5.
- Обеспечивает дополнительную уверенность при увеличенных интервалах замены масла.
- Превосходит характеристики API GL-5.

779211 • 710 мл



Спортивная рабочая жидкость для подвески XPS

- Синтетический состав с длительным сроком службы, предназначенный для обслуживания амортизаторов Kayaba.
- Сверхвязкое масло для амортизаторов.
- Повышенная вязкость обеспечивает оптимальные рабочие характеристики в холодную погоду.

779219 • 946 мл



Защитная смазка XPS

- Эта многоцелевая смазка предназначена для защиты от коррозии, ржавчины и проникновения влаги.
- Содержит противозадирные присадки, обеспечивающие универсальность ее применения.

779224 • 340 г



Смазка для подвески XPS

- Специализированная смазка, предназначенная для компонентов подвески снегоходов Ski-Doo.
- Стабильный состав обеспечивает оптимальную смазку подвески в условиях как крайне низких, так и высоких температур, защиту ее компонентов от грязи и влаги, а также коррозии при пересечении водоемов и водотоков.

779226 • 400 г



Средство для очистки тормозной системы XPS

- Концентрированная смесь из сильных растворителей в виде мощного спрея, которая эффективно удаляет смазку, грязь, сажу, тормозную жидкость и другие загрязнения с элементов тормозной системы и металлических деталей.
- Быстро и полностью испаряется, не мешая тем самым дальнейшей работе механизмов.
- Не содержит озоноразрушающих веществ.

219701705 • 397 г



Чистящее средство и полироль XPS

- Состав на водной основе безопасен для всех видов пластика.
- Не требующий смывания состав придает снегоходам, гидроциклам, родстерам и мотовездеходам салонный блеск.
- Удаляет сажу, грязь, следы смазки и насекомых, а также следы от водорослей и воды с корпусов гидроциклов.
- Обеспечивает защиту от УФ-излучения, препятствует образованию скоплений грязи.
- Может использоваться на окрашенных и хромированных поверхностях, поверхностях из стекловолна и пластика.

219702844 • 340 г



Салфетки XPS из микрофибры

- Изготовлены из особо тонких волокон, чья мягкая поверхность делает их идеальным средством для сушки и полировки корпусов снегоходов, гидроциклов, родстеров и мотовездеходов.
- Не повреждают поверхность.
- Удерживают воду в количестве, в семь раз превышающем собственный вес.
- Допускают машинную стирку и повторное использование.

219701759 • Комплект из 2 шт.





ОXYGEN
УВИДЕТЬ ВСЕ.



ski-doo LYNX SEA-DOO EVINRUDE ROTAX can-am

PAC_SKI-DOO_2019

СКИ-ДОРОЖНИКИ • ДОПОЛНИТЕЛЬНЫЕ ЗАПАСНЫЕ ЧАСТИ СКИ-ДОРОЖНИКОВ • ОРИГИНАЛЬНЫЕ ЗАПАСНЫЕ ЧАСТИ СКИ-ДОРОЖНИКОВ